

PFAFF®

creative 2170

Руководство по
эксплуатации



ПРАВИЛА ТЕХНИКИ БЕЗОПАСНОСТИ

Прежде чем включить швейную машину, внимательно прочитайте следующие рекомендации:

ОПАСНО - Во избежание электрического шока:

- Нельзя оставлять включенную машину без присмотра. Необходимо отключать машину от электросети, если собираетесь ее чистить.
- Всегда выключайте машину перед заменой лампочки. Лампочка должна быть мощностью 5W.

ВНИМАНИЕ -

Во избежание возгорания, электрического шока или увечья:

- Эта швейная машина не предназначена для использования людьми с ограниченными физическими и психическими возможностями (включая детей), или для людей с недостаточным опытом и знаниями – в этом случае они должны работать под присмотром человека, отвечающего за их безопасность.
- Дети должны быть под присмотром, чтобы вы были уверены, что они не играют с вашей швейной машиной.
- Работайте на машине только в соответствии с инструкцией. Используйте принадлежности и запасные части, указанные в инструкции и рекомендованные фирмой-изготовителем.
- Нельзя включать машину, если поврежден шнур или штепсель, если машина работает с перебоями, если произошло падение машины или намокание. Не пытайтесь отремонтировать машину самостоятельно, необходимо сразу же обратиться в указанный в гарантийном талоне Сервисный Центр.
- Нельзя работать на машине, если вентиляционные отверстия заблокированы. Всегда следите за состоянием швейной машины и педали, необходимо регулярно их чистить от грязи, ворса и пыли.
- Не дотрагивайтесь пальцами до движущихся частей машины. Во время работы особенно будьте внимательны в области иглы.
- Всегда устанавливайте только подходящую игольную пластину. Несоответствующая игольная пластина может привести к поломке иглы.
- Регулярно меняйте иглы, так как они со временем становятся тупыми, появляются заусенцы, что приводит к некачественной строчке.
- Не тяните и не подталкивайте ткань во время шитья. Это может привести к искривлению или поломке иглы.
- Выключайте машину в положение “0”, когда производите какие-либо действия в области иглы.
- Всегда выключайте машину от электросети, когда одеваете на нее чехол, производите смазку или какие-либо технические действия, описанные в инструкции.
- Нельзя вставлять посторонние предметы в отверстия машины.
- Не используйте машину вне помещений.
- Не допускается работа машины в местах использования аэрозолей, спреев и т. д.
- Для отключения необходимо перевести переключатель в положение “выключено - 0” и затем извлечь штепсель из электрической сети.
- При извлечении из розетки нельзя тянуть за сетевой шнур, беритесь только за штепсель.

БЕРЕЖНО ХРАНИТЕ ИНСТРУКЦИЮ

Поздравляем!

Примите наши поздравления! Вы приобрели прекрасную швейно-вышивальную машину PFAFF® creative™ 2170!

Если вы настоящий энтузиаст шитья, вы по достоинству оцените одну из наиболее продвинутых и передовых швейно-вышивальных машин в мире; она с легкостью претворит все ваши творческие идеи в реальность.

Если вы отдаетесь шитью всем сердцем – без всяких компромиссов – эта машина даст вам ключ к успешному шитью эксклюзивных нарядов, модных аксессуаров и украшений для дома.

Вы наслаждаетесь вышиванием и хотите создать что-то особенно индивидуальное?

Великолепно! Ваш Pfaff creative 2170 позволит вам экспериментировать с совершенно новыми достижениями в шитье и вышивании – это легко освоить.

Включите машину. Многоцветный сенсорный дисплей пригласит вас в мир безграничных творческих возможностей. Знакомьтесь - вам только нужно нажать на экран.

Перед началом шитья, пожалуйста, посвятите время чтению этой инструкции. Идеально, если вы проделаете все описанные в ней процедуры на вашей новой машине Pfaff creative 2170. Это самый легкий путь для исследования ее творческого потенциала.

Но мы не хотим задерживать вас дольше. Дайте волю своему воображению. Ваш Pfaff creative 2170 непременно станет вашим надежным партнером в ваших швейных проектах. Наши специалисты в любое время вас проконсультируют. Наслаждайтесь шитьем и вышиванием вместе с Pfaff creative 2170!

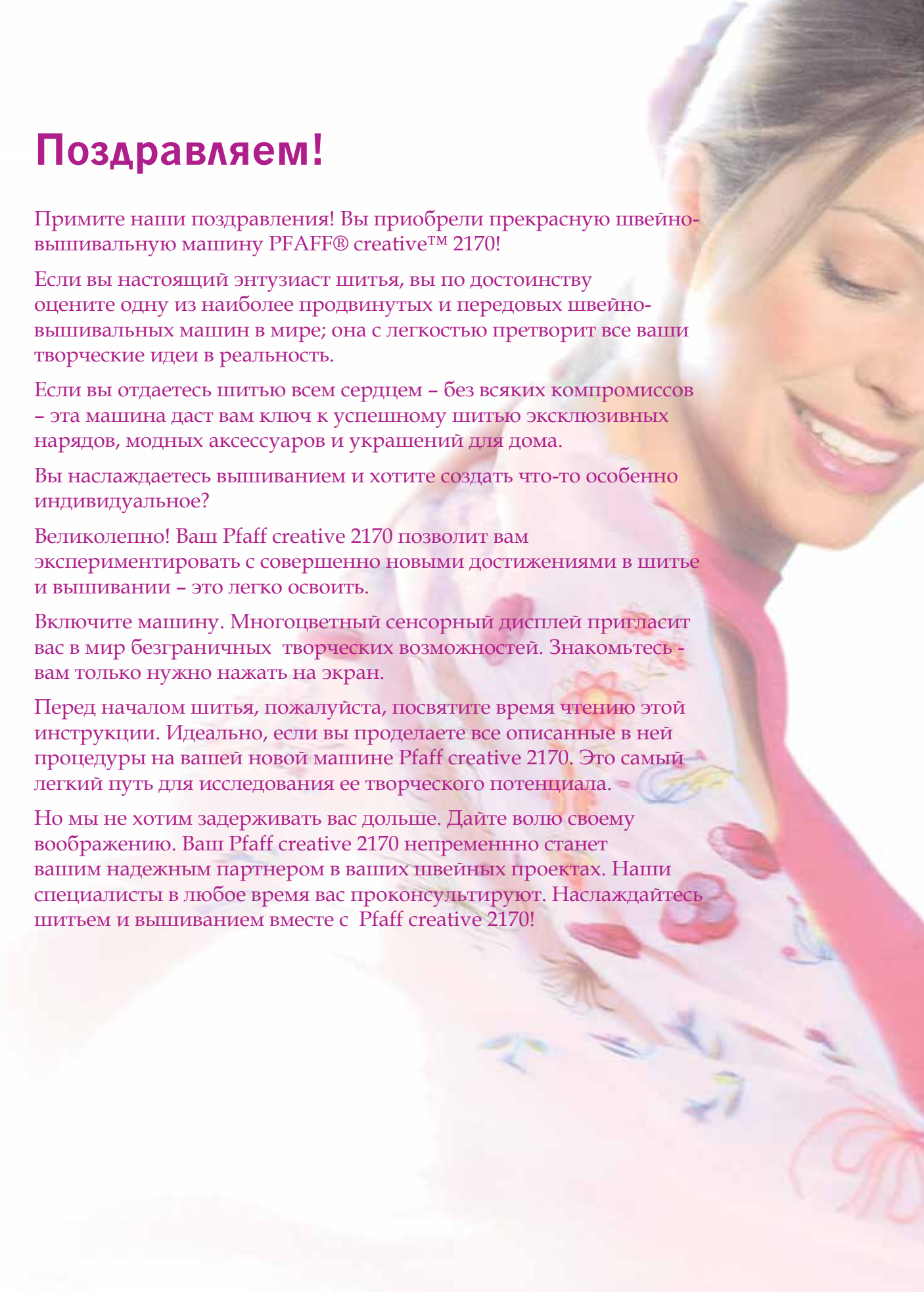

Содержание

1

ВВЕДЕНИЕ 1:7-1:18

Таблица программ	1:8-1:10
Декоративные швы creative 2170	1:11-1:13
Краткий обзор - детали машины	1:14
Детали вышивального блока	1:15
Детали вышивальных пялец	1:15
Стандартные принадлежности	1:16-1:18

2

ПОДГОТОВКА К РАБОТЕ 2:1-2:24

Руководство по использованию	2:2
Переключатель напряжения	2:2
Электрическое подключение	2:2
Подключение педали	2:2
Замена лапки	2:5
IDT (Встроенный верхний транспортер)	2:6
Замена иглы	2:7
Транспортер ткани	2:7
Намотка шпульки с катушкодержателя	2:8
Заправка нити	2:8
Намотка со второго катушкодержателя	2:9
Намотка с третьего катушкодержателя	2:9
Намотка шпульки во время вышивания	2:10
Намотка шпульки через иглу	2:10
Установка скорости намотки шпульки	2:11
Установка шпульки и шпульного колпачка	2:12
Сигнал шпульной нити	2:12
Установка шпульки	2:12
Установка шпульного колпачка	2:12
Правильное натяжение верхней нити - как его получить	2:13
Натяжение нити	2:13
Заправка иглы	2:14
Нитезаправщик	2:14
Шпульная нить	2:15
Заправка двойной иглы	2:15
Рычаг подъема лапки	2:16

Электронный коленный рычаг	2:16
Общие сведения	2:17
Менеджер данных	2:18-2:19
Обновление машины	2:20-2:23

3

ШИТЬЕ 3:1-3:28

Функциональные клавиши	3:2
Функции в швейном режиме	3:3-3:6
Экран-заставка “Добро пожаловать”	3:7
Панель инструментов	3:7-3:10
Как выбрать строчку	3:11
Изменение практических строчек	3:11
Изменение декоративных строчек	3:12
Закрепка	3:12
Смещение иглы	3:13
Зеркальное отображение	3:13
Прямая строчка	3:14
Трехшаговый зигзаг - программа № 4	3:14
Программа сметывания	3:14
Петли	3:15-3:18
Установка сенсорного направителя	3:15
Установка лапки - № 5A	3:15
Петля с вкладной нитью	3:17
Петля с глазком с вкладной нитью	3:17-3:18
Пришивание пуговиц	3:19
Глазки	3:19
Штопка	3:20
Штопка эластичной строчкой	3:20
Обметочные строчки	3:21
Потайная строчка - программа № 30	3:22
Эластичная потайная строчка - программа № 31	3:22
Соединительная строчка - программа № 11	3:23
Шов двойным крестом - программа № 13	3:23
Вшивание молний - программа № 1	3:23
Подгибка кромок лапкой № 7	3:24
Шитье двойной иглой	3:24
Шитье макси-узоров двойной иглой	3:24
Шитье в четырех направлениях	3:25-3:26
Персональное меню	3:27
Демонстрация (Demo)	3:28
Опции для сообщений (Options for messages)	3:28

4

ДЕКОРАТИВНОЕ ШИТЬЕ 4:1-4:28

Основные правила в декоративном шитье	4:2
Выбор декоративных строчек	4:2
Изменение параметров строчки	4:3
Швейная последовательность	4:4-4:10
Создание швейной последовательности	4:5
Расположение элементов в швейной последовательности	4:6
Изменение сохраненной последовательности	4:7
Добавление элемента в последовательность	4:7
Добавление элемента в начало швейной последовательности	4:7
Сохранение швейной последовательности	4:8
Закрытие последовательности без сохранения	4:9
Удаление швейной последовательности	4:9
Выбор и открытие сохраненной швейной последовательности	4:9
Открытие из памяти машины	4:10
Открытие из креатив карты памяти	4:10
Создатель строчки (Stitch Creator)	4:11
Размещение отдельных стежков	4:13
Комбинирование отдельных элементов	4:14
Дополнительные функции	4:15
Простегивание	4:16-4:19
Программа пэчворк	4:16
Простегивание лоскутного панно	4:18
Простегивание вдоль швов	4:18
Техника свободного передвижения	4:19
Аппликации в квилтинге	4:19
Тейперинг	4:20
Ажурная вышивка/Мережка	4:22
Вышивка крестиком	4:23
Старинные стегальные строчки	4:23
Вышивание в технике свободного передвижения	4:24
Макси-узоры	4:24
Образование сборок прямой строчкой	4:25
Кромочные фестоны	4:25
Алфавиты	4:26
Редактирование последовательности слов	4:27
Сохранение последовательности слов	4:27
Монограммы	4:28

5

ВЫШИВАНИЕ

5:1-5:70

Меню “Вышивание”	5:2-5:7
Контекстное меню в вышивании	5:8-5:9
Вышивальные принадлежности	5:10
Установка вышивальной лапки	5:10
Установка карты	5:10
Опускание транспортера ткани	5:11
Отключение встроенного верхнего транспортера	5:11
Отсоединение коленного рычага	5:11
Подключение вышивального блока	5:12
Вышивальные пальцы	5:13
Установка пялец	5:13
Снятие пялец	5:13
Отключение вышивального блока	5:13
Подготовка к вышиванию	5:14
Заправка ткани в пальцы	5:15
Вышивание одного дизайна с карты	5:16-5:17
Изменение цветов	5:18
Многоцветная вышивка	5:19
Одноцветная вышивка	5:20
Смещение дизайна в пальцах	5:20

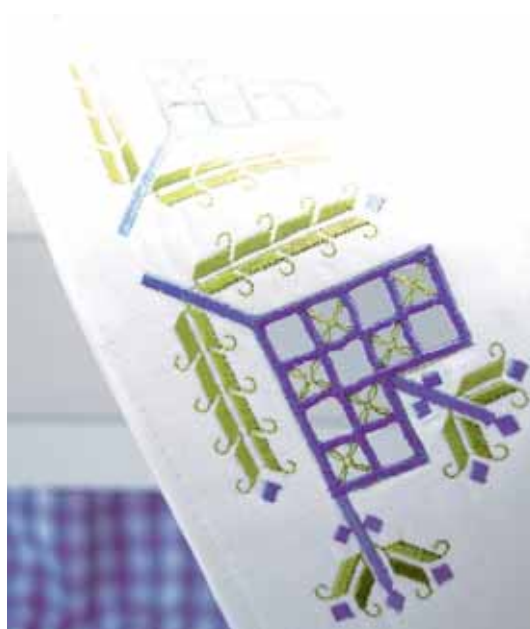

Вышивание	5:21
Увеличение	5:22
Расположение дизайна в пяльцах	5:22
Точное позиционирование дизайна	5:23-5:25
Переход по стежкам	5:26
Вышивание монограмм и букв	5:27-5:30
Изгибание;вышивальные комбинации	5:31-5:32
Автоматическое создание строчки	5:33-5:34
Увеличение	5:35
Менеджер данных (creative Data manager)	5:36
Работа с исходными полями и полями назначения в менеджере данных	5:37
Работа с полем в менеджере данных	5:38-5:40
Форматы файлов	5:40
Применение адаптера пялец	5:40
Автоматическое расположение пялец	5:40
Подготовка креатив карты памяти для сохранения	5:41
Передача дизайнов из компьютера в Pfaff creative 2170	5:41
Вышивальный трафарет	5:42
Расположение вышивки в правильном месте	5:42-5:43
Стабилизаторы	5:44-5:45
Иглы	5:45
Нитки	5:46
Вышивание аппликаций	5:47
Вышивание ришелье	5:47
ДИЗАЙНЫ В МАШИНЕ	5:49-5:70

6

ТЕХНИЧЕСКОЕ ОБСЛУЖИВАНИЕ

6:1-6:11

Замена игольной пластины	6:2
Чистка	6:2
Замена лампочки	6:3
Что делать, если...?	6:4-6:5
Алфавитный указатель	6:6-6:10
Технические данные	6:11



ВВЕДЕНИЕ



Таблица программ

Рабочие швы

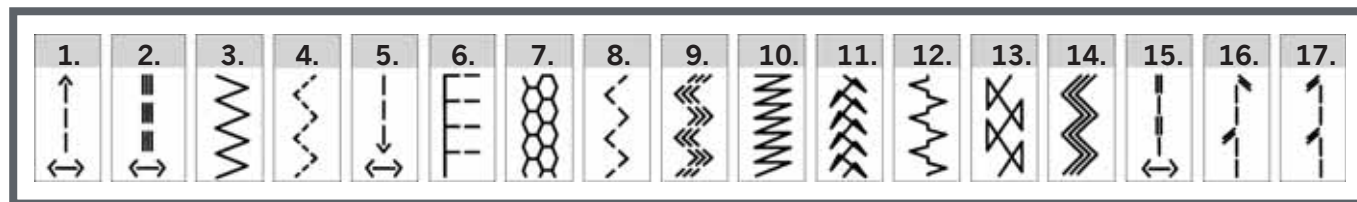

Программа No.	Описание	Применение
1	Прямой шов	Для стачивания и отстрочки. Много положений иглы для точной отстрочки в край и вшивания застежек "молния".
2	Усиленный прямой шов	Для прочных швов, таких как брючные шаговые, или для декоративной отстрочки. Много положений иглы.
3	Зигзаг	Для конечной обработки краев ткани, пришивания аппликаций и пришивания кружева.
4	Трех-шаговый зигзаг	Прочный шов для обработки края, пришивания резиновой тесьмы, штопки разрывов и нашивания заплат.
5	Обратный прямой шов	Запрограммированный реверс удобен при составлении декоративных последовательностей и при шитье объемных изделий.
6	Эластичный обметочный шов	Используется для стачивания и одновременной обработки краев плотных материалов и эластичных тканей.
7	Сотовый шов	Эластичный декоративный шов для орнаментной обработки краев эластичных материалов. Можно шить с резиновой нитью в шпульке для стягивающего эффекта.
8	Эластичный шов	Прочный шов для конечной обработки, шитья эластичных тканей, штопки разрывов.
9	Эластичный тройной шов	Для вшивания резиновой тесьмы в спортивную одежду и купальные костюмы.
10	Z- зигзаг	Для обработки краев аппликации и вшивания кружева.
11	Соединительная строчка	Для соединения, декоративной меретки и лоскутного шитья в стиле "крейзи".
12	Стачивающий эластичный шов	Для стачивания внахлест плотных материалов, таких как кожа и махровые ткани.
13	Шов двойным крестом	Сильно растяжимый эластичный декоративный шов для декоративной обработки краев спортивной одежды.
14	Эластичный тройной зигзаг	Эластичный шов для декоративной обработки краев и отстрочки.
15	Шов - имитация ручного шитья	Для простегивания лоскутных изделий прямой строчкой, имитирующей ручную работу.
16	Шов - имитация ручного шитья	Для простегивания лоскутных изделий строчкой, имитирующей ручную работу.
17	Шов - имитация ручного шитья	Для простегивания лоскутных изделий строчкой, имитирующей ручную работу.

Рабочие швы

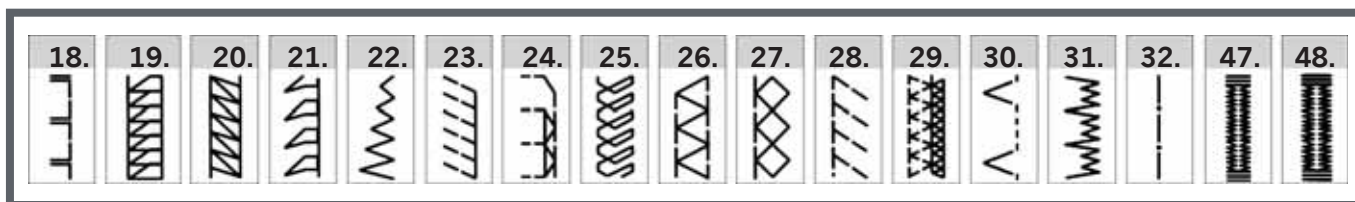

Программа No.	Описание	Применение
18	Квилтинг, аппликация	Для пришивания аппликаций или каких-либо деталей швом, имитирующем ручную работу.
19	Закрытый обметочный шов	Для одновременного стачивания и обметки эластичных материалов. Закрытый шов предотвращает края ткани от осыпания.
20	Закрытый обметочный шов	Для одновременного стачивания и обметки эластичных материалов. Закрытый шов предотвращает края ткани от осыпания.
21	Открытый обметочный шов	Для стачивания и обметки в ходе одной операции.
22	Зигзаг, правое или левое положение иглы	Для нашивания шнура, аппликации и создания глазков.
23	Стандартный обметочный шов	Для стачивания и одновременной обметки эластичных материалов.
24	Обметочный шов с конечной обработкой края	Для стачивания и одновременной обработки края эластичных материалов.
25	Трикотажно-заплаточная строчка	Для штопки легкого джерси. Также для декоративной отделки кромок и отстрочки горловин.
26	Закрытый обметочный шов	Для одновременного стачивания и обметки эластичных материалов. Закрытый шов предотвращает края ткани от осыпания.
27	Эластичный обметочный шов	Стачивание и одновременная обметка краев вязаных материалов.
28	Обметочный шов	Для стачивания и одновременной обметки краев эластичных материалов.
29	Перекрывающий обметочный шов	Для стачивания и одновременной обметки сыпучих материалов. Перекрывающий край предотвращает края ткани от осыпания.
30	Потайной шов	Для невидимой подгибки плотных и средней плотности тканей.
31	Эластичный потайной шов	Для невидимой подгибки и одновременной обработки края эластичных материалов.
32	Сметочный шов	Для удобства сметывания деталей края.
47	Бельевая петля	Петля для блуз, рубашек, постельного белья.
48	Стандартная петля	Петля для блуз, рубашек, брюк, жакетов, постельного белья.

Программы

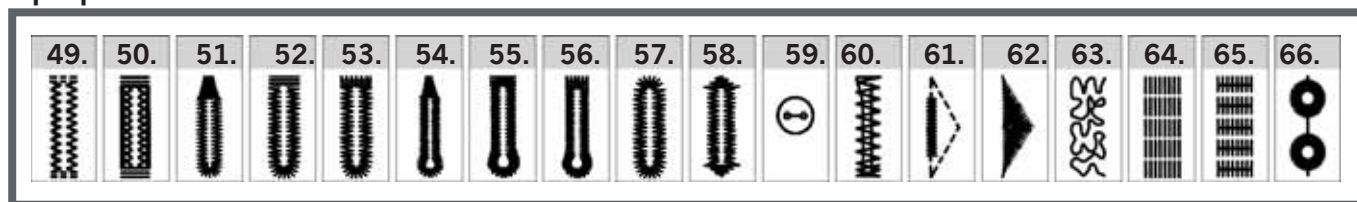

Программа №.	Описание	Применение
49	Эластичная петля	Петля для изделий из трикотажных материалов.
50	Петля, выполненная крестом	Декоративная петля для жакетов или для украшения каких-либо изделий.
51	Закругленная петля с клиновой закрепкой	Петля для блуз, жакетов, брюк.
52	Закругленная петля с продольной закрепкой	Петля для блуз, жакетов, брюк.
53	Закругленная петля с поперечной закрепкой	Петля для блуз, жакетов, брюк.
54	Петля с глазком с клиновой закрепкой	Профессиональная петля для джинсовых курток и брюк. Или как декоративная петля для занавесок в кухню и ванную комнату. Вставить кольца в петли для крепления занавесок.
55	Петля с глазком с продольной закрепкой	Профессиональная петля для джинсовых курток и брюк. Или как декоративная петля для занавесок в кухню и ванную комнату. Вставить кольца в петли для крепления занавесок.
56	Профессиональная петля с глазком	Профессиональная петля для джинсовых курток и брюк. Или как декоративная петля для занавесок в кухню и ванную комнату. Вставить кольца в петли для крепления занавесок.
57	Закругленная петля	Применяется для легких жакетов и курток.
58	Декоративная петля с треугольной закрепкой	Декоративная петля для курток и жакетов и для украшения любой одежды.
59	Программа пришивания пуговиц	Для пришивания пуговиц с 2 и 4 глазками.
60	Закрепка	Для пришивания шлевок и закрепления прорезей карманов.
61	Джинсовая закрепка	Декоративная закрепка для брюк и прорезей карманов.
62	Декоративная закрепка	Декоративная закрепка для брюк и блуз.
63	Лабиринт	Для штопки поврежденных мест и раздиров. Великолепно подходит для декоративного украшения.
64	Программа штопки, продольная	Для штопки поврежденных мест только в продольном направлении.
65	Программа штопки, поперечная	Для штопки поврежденных мест в продольном и поперечном направлениях.
66	Глазки	Глазки выполняются для украшения одежды и домашнего интерьера.

Декоративные швы creative 2170

Рабочие строчки

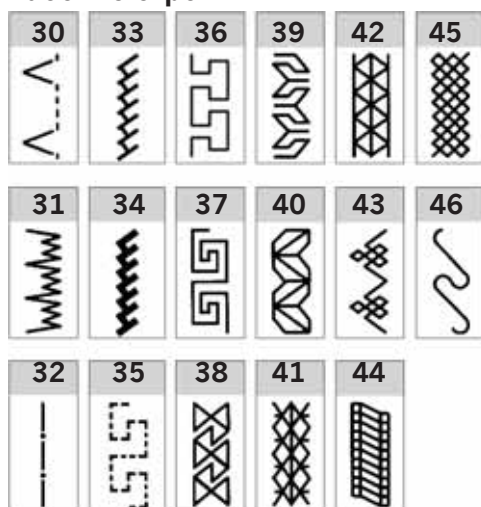

Программы 30, 31 и 32, представлены на стр. 1-9.

Фестоны

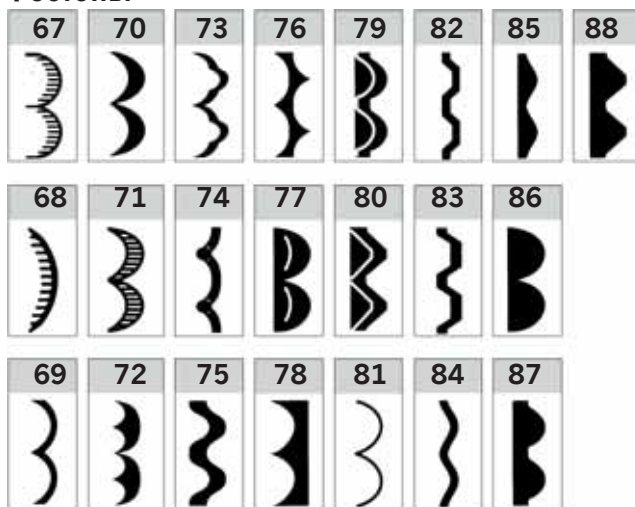

Гладьевые строчки

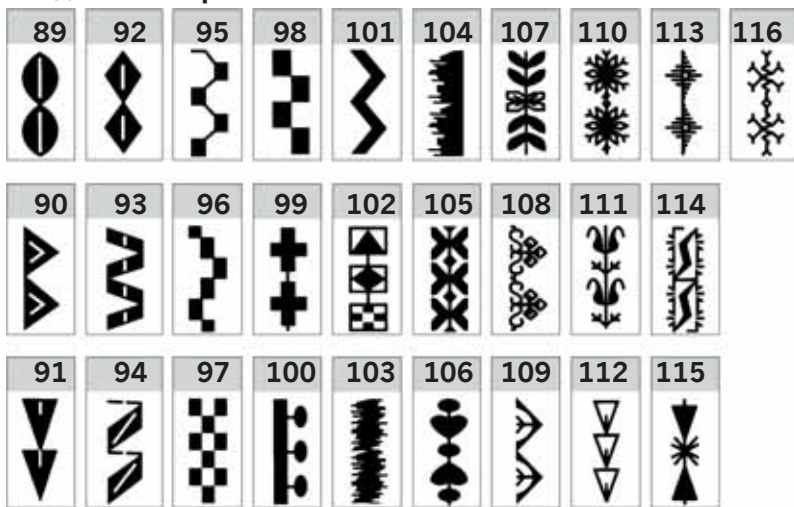

Стегальные строчки

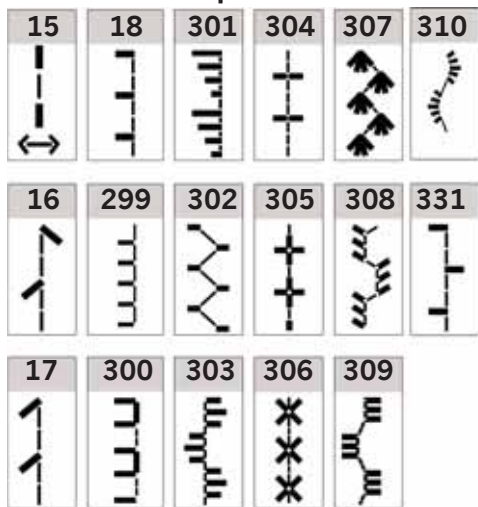

Строчки крестиком

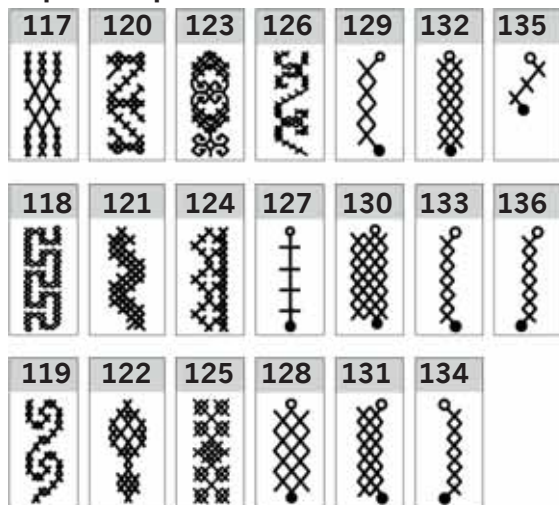

Мережки

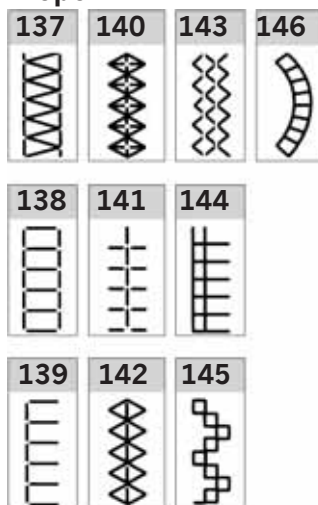

Декоративные швы creative 2170

Цветы и листья

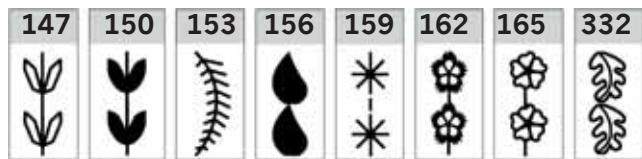

Старинные вышивальные строчки

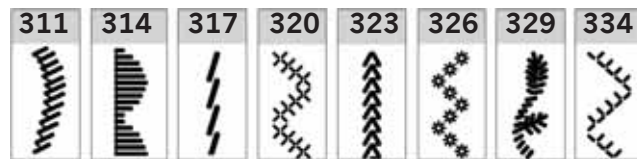

Декоративные строчки 1

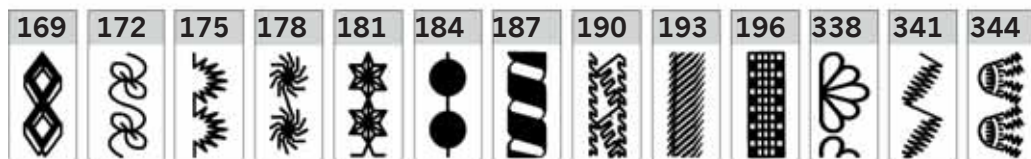
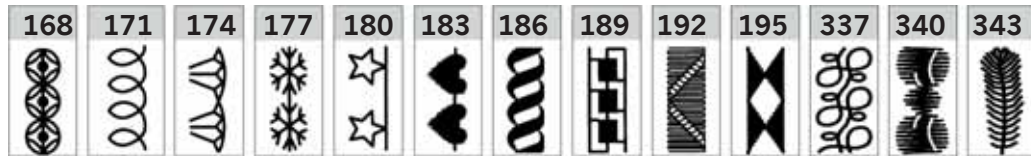

Животные



Декоративные строчки 2

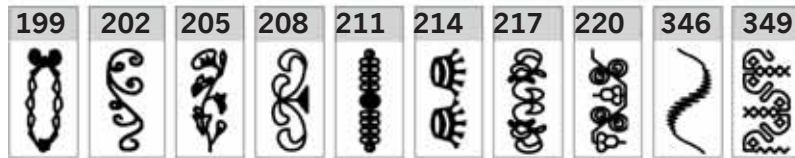
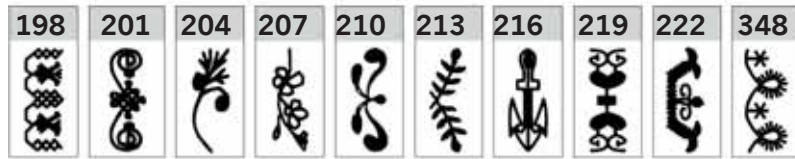
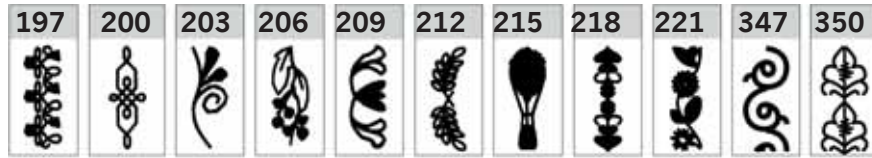

Декоративные швы creative 2170

МАКСИ -узоры

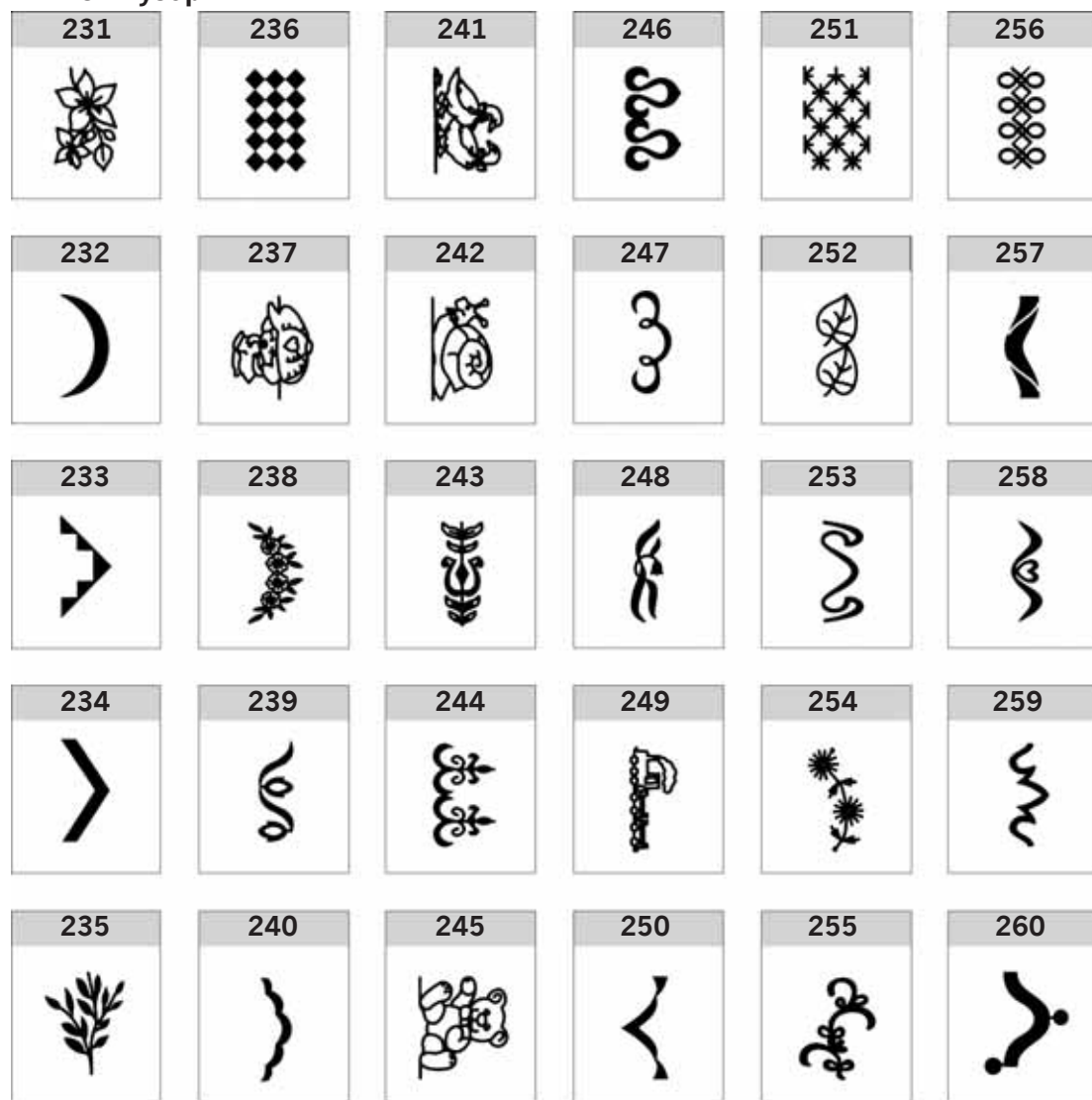

Алфавиты



Краткий обзор

Детали creative 2170

- 1 Откидная крышка с программами
- 2 Многоцветный сенсорный дисплей
- 3 Платформа машины
- 4 Рычаг для опускания транспортера ткани
- 5 Гнездо подключения коленного рычага
- 6 Зубцы транспортера
- 7 Свободный рукав
- 8 Лапкодержатель с лапкой
- 9 Нитезаправщик
- 10 Иглодержатель с крепежным винтом
- 11 Нитеобрезатель
- 12 Клавиша "Реверс"
- 13 Сигнальная лампочка шпульной нити
- 14 Гнездо для подключения вышивального блока
- 15 Нитепритягиватель
- 16 Устройство предварительного натяжения нити для заправки машины и намотки шпульки
- 17 Нитеводитель для заправки и намотки
- 18 Катушкодержатель с пластиной
- 19 Второй катушкодержатель
- 20 Отверстие для третьего катушкодержателя
- 21 Рычаг намотки шпульки
- 22 Устройство намотки шпульки
- 23 Маховик
- 24 Регулятор контрастности дисплея
- 25 Два приемных устройства для креатив карт
- 26 Кнопки для извлечения карт
- 27 Переключатель напряжения
- 28 Гнездо для подключения электро-шнура
- 29 Гнездо для подключения педали
- 30 Главный включатель/выключатель
- 31 Коробка для принадлежностей
- 32 Игольная пластина
- 33 Нитеводители: правый и левый
- 34 Лампочка освещения (max. 5 W)
- 35 Прорези нитеводителя
- 36 Ручка для переноски
- 37 Клавиша "Ножницы"
- 38 Клавиша "Начало программы"
- 39 Клавиша "Замедленное шитье"
- 40 Клавиша "Игла вверх/вниз"
- 41 Рычаг подъема лапки
- 42 Встроенный Верхний Транспортер / IDT

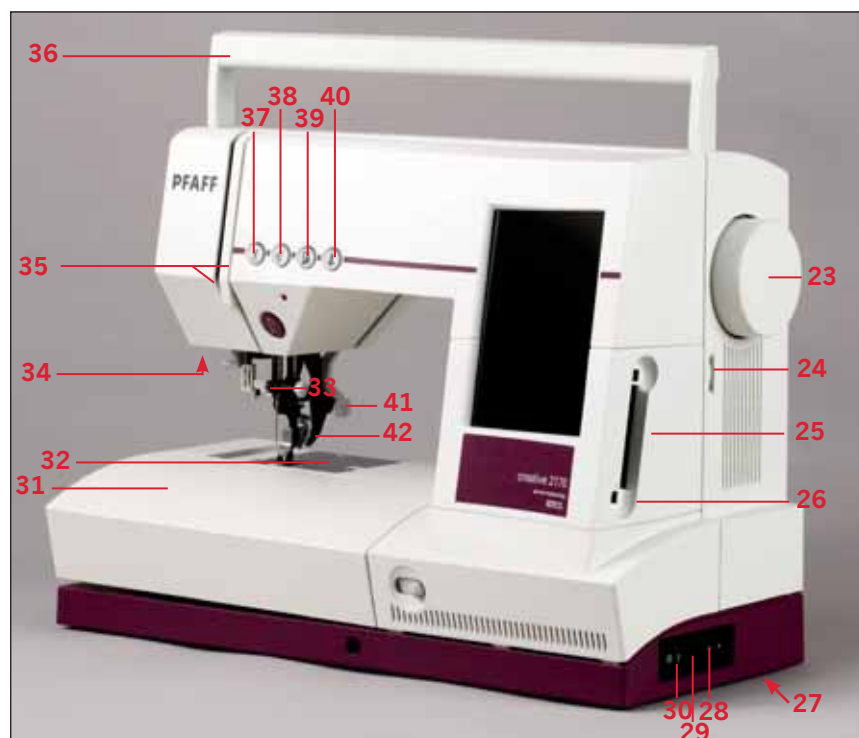
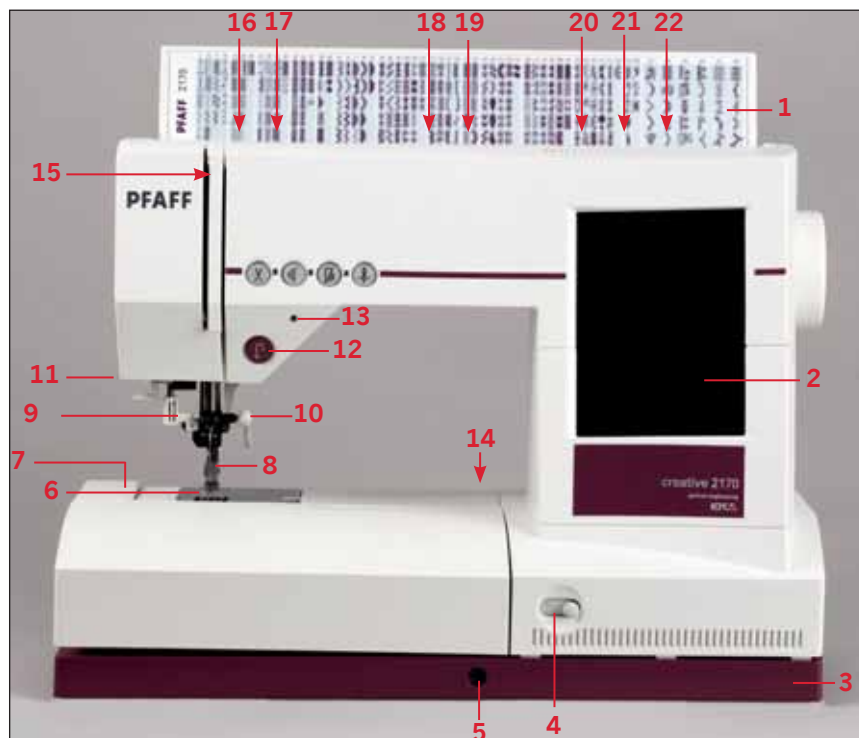

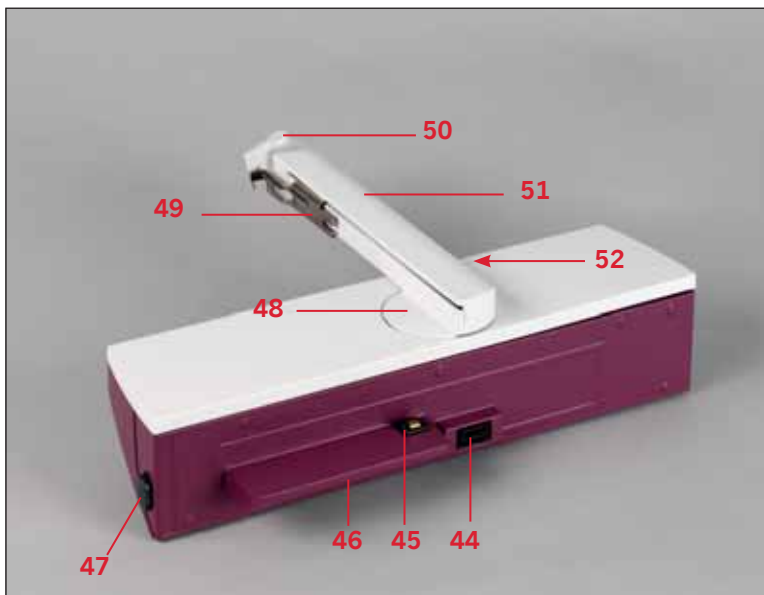

Детали вышивального блока

- 44 Разъем для подключения блока к машине
- 45 Фиксатор для соединения блока с машиной
- 46 Направляющая планка для установки блока
- 47. Кнопка расцепления для отсоединения блока
- 48. Поворотное устройство рукава вышивального блока
- 49. Металлическая направляющая для крепления пялец
- 50. Рычаг расцепления для снятия пялец
- 51. Рукав вышивального блока
- 52. Место захвата для вращения рукава в положение вышивания или положение для хранения



Детали вышивальных пялец

- 53. Фиксатор
- 54. Две направляющие для установки
- 55. Выемки для клипсов
- 56. Метки для трафарета
- 57. Винт для затягивания пялец

Стандартные принадлежности



**Стандартная лапка
No. 0 A**
No.: 820 244-096



**Лапка для застежки
“молния” No. 4**
No.: 820 248-096



**Лапка для
декоративных строчек
с IDT**
No. 1 A (для IDT)
No.: 820 254-096



**Лапка для
выполнения петель**
No. 5 A
No.: 820 299-096



**Лапка для
декоративных швов**
**No. 2 A (не подходит
для IDT)**
No.: 820 260-096



**Сенсорный
направитель для
петель**
No. 10
No.: 820 294-096



**Лапка для вышивания
Макси-узоров**
No. 8 (не для IDT)
No.: 820 259-096



Лапка для штопки
No. 6
No.: 820 243-096



**Лапка для потайной
подгибки с IDT**
No. 3
No.: 820 256-096



**Лапка для ролевой
подгибки с IDT**
No. 7
No.: 820 249-096



Лапка для вышивания

№: 820 280-096



Линейка-направитель

№.: 820 251-096



1. Кисточка

№.: 93-847-979-91

2. Дополнительный стержень для катушки

3. Нож для прорезания петель

№.: 99-053-016-91

4. Приспособление для замены лампочки/ снятия игольной пластины

№.: 820 292-096

5. Шпульки

6. Фетровая прокладка

7. Пластины для крепления катушки

8. Иглы

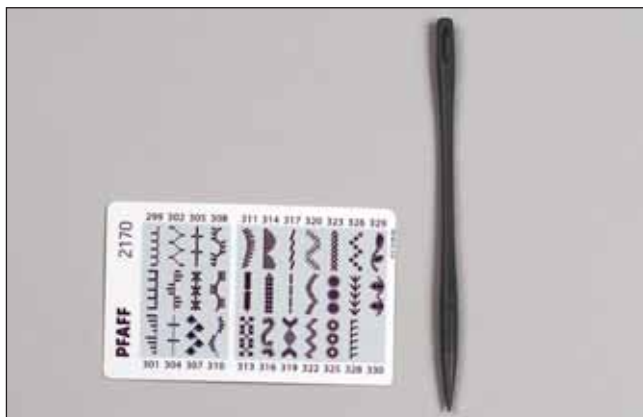

Указка

№: 412 69 34-01

Карта программ – Старинные Стегальные и Вышивальные Строчки (в машину не вставлять!)

№: 412 74 69-06

Вышивальный блок



Вышивальные пяльцы

1. Пяльцы creative HOOP 80

80x80мм, работают с адаптером

No: 820 476-096

2. Круглые пяльцы ROUND HOOP 120x115 мм

No: 93-039-343-44-000

3. Клипсы

No: 412 65 18-03

4. Адаптер пялец

No: 820 477-096

5. Вышивальный трафарет

No: 412 86 21 01

6. Пяльцы creative HOOP 225x140 мм

No: 93-039-340-44-000

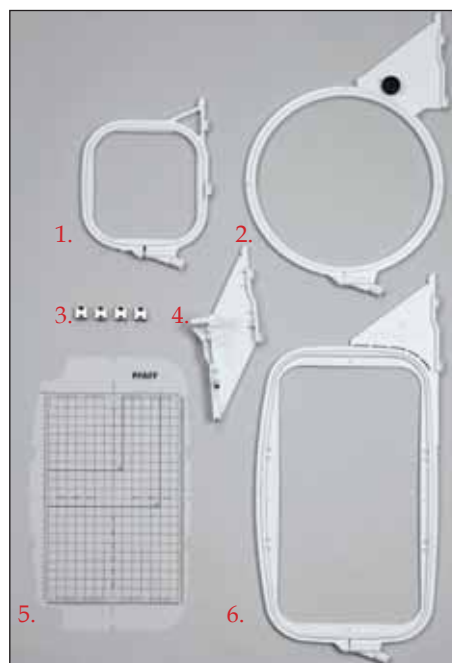

1. Программа перезаписи

Файл Ассистент (File Assistant)

С помощью программы Файл Ассистент вы можете загружать дизайны для вышивания прямо из компьютера и передавать их в машину creative 2170.

No: 412 84 16-96

2. Галерея дизайнов "Creative gallery designs"

3. Кабель USB

4. Пакет для пробного вышивания

5. Вышивальная креатив карта №300

6. Вышивальные нитки

No: 412 85 90-96

Коленный рычаг

No.: 412 70 57 02

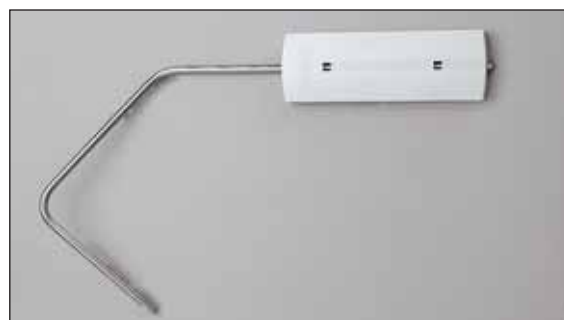

ПОДГОТОВКА К РАБОТЕ



Подключение машины

Переключатель напряжения

 **220 - 240V / 120V**

Переключатель напряжения в машине установлен на 220 - 240V. Для изменения напряжения на 120V (США/Канада), вы должны установить переключатель на нижней платформе машины на это значение.

Если вы сомневаетесь в правильности напряжения в вашей стране, то перед включением машины в электросеть, пожалуйста, проконсультируйтесь у дилера Pfaff или у местного электрика.



Электрическое подключение

Подключить шнур к машине и вставить штепсель в розетку.



Подключение педали

Вытянуть шнур из педали на удобную для вас длину. Педаль имеет автоматический намотчик для шнура. Подключить разъем педали в гнездо машины.

Скорость шитья регулируется нажатием на педаль.

Тип педали для этой машины - ATK 0080.





Главный включатель/выключатель

При включении переключателя в положение I загораются лампочка освещения и многоцветный сенсорный дисплей.

Швейная машина готова к работе.

"0" = OFF - выключено

"I" = ON - включено



Нитеобрезатель

Потянуть нитки сзади на себя и обрезать на нитеобрезателе.

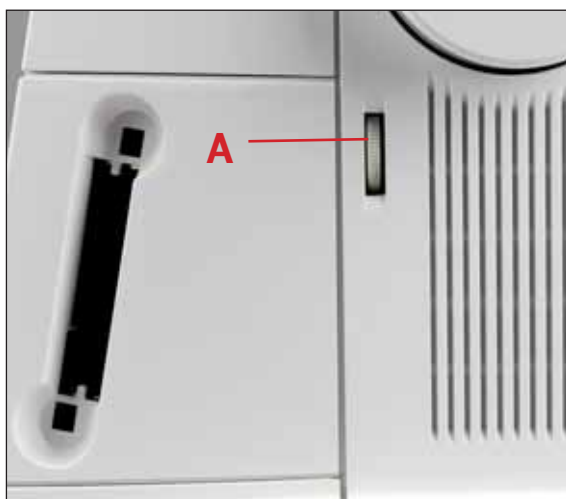

Контрастность дисплея

Контрастность дисплея можно изменять с помощью регулятора (A).

Чехол

Чехол служит для защиты машины от пыли и повреждений при хранении и транспортировке. Шнур, педаль и инструкции по эксплуатации можно разместить в кармане чехла.



Откидная крышка

Открыть крышку вверх.

На внутренней стороне крышки представлены швейные программы.



Коробка для принадлежностей

Откройте коробку для принадлежностей, нажав на рифление коробки с левой стороны указательным пальцем и потянув крышку вверх на себя.

Свободный рукав

Для использования свободного рукава машины, сдвиньте съемную коробку для принадлежностей влево и приподнимите ее вверх, чтобы фиксирующий штырь вышел из крепежного отверстия. При установке коробки на место убедитесь, что между коробкой и корпусом машины нет зазора.

Важно: Некоторые ткани имеют излишки красителей, которые могут оставлять следы на изделиях или на швейной машине. Эти следы бывает очень трудно удалить.

Флисовые и шерстяные ткани, особенно синие или красные часто содержат излишки красителей.

Если вам кажется, что ткань, предназначенная для вашего изделия, может окраситься, желательно выстирать ее перед началом шитья для предупреждения переокрашивания..





Замена лапки

Снятие лапки



Выключите машину!

Установите иглу в верхнее положение. Поднимите лапку. Нажмите на переднюю часть лапки вверх, одновременно нажимая на нижнюю часть вниз, чтобы лапка вышла из зацепления лапкодержателя.



Установка лапки

Расположить лапку под лапкодержателем так, чтобы при опускании лапкодержателя стерженьки лапки зафиксировались в пазах лапкодержателя.



Контроль:

Поднимите рычаг подъема лапки и удостоверьтесь, что лапка закреплена правильно.

Важно: Если рычаг подъема лапки отключен, следовательно машина включена в режим шитья или вышивки. Для включения функции нажать один раз на педаль в швейном режиме или отключить иконку "свободное передвижение".

IDT (Встроенный Верхний Транспортер)

При шитье различных типов тканей Pfaff обеспечивает прекрасный результат: **Интегрированную двойную подачу ткани (система IDT)**. Двойной транспортер ткани, как на промышленных машинах, продвигает материал **сверху и снизу** одновременно. Ткань продвигается точно при любой длине стежка. При работе с легкими или трудными для транспортировки тканями, такими как шелк и вискоза, Двойной Транспортер предупреждает стягивание швов. Кроме того, за счет одновременной подачи обоих слоев материала возможно точное совмещение рисунка при шитье тканей в клетку или полоску. IDT - незаменимый помощник для техники Квилтинг, когда нужно простегивать несколько слоев ткани.



Подключение Встроенного Верхнего Транспортера

Важно: При всех работах с Верхним Транспортером можно применять прижимные лапки только с соответствующим задним вырезом.

Поднимите прижимную лапку.

Нажмите на ребристую часть транспортера вниз, чтобы его положение было зафиксировано в вырезе лапки.

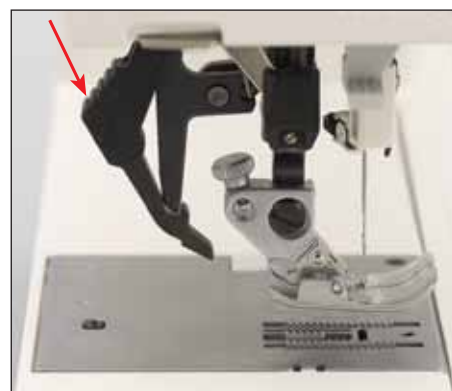

Отключение Встроенного Верхнего Транспортера

Удерживайте ребристую часть транспортера двумя пальцами в отмеченных маркировкой местах.

Отожмите транспортер немного вниз, затем отведите назад и дайте ему медленно вернуться в исходное положение.



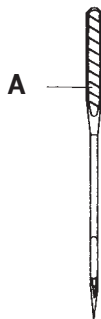

Замена иглы

⚠ Выключите машину!

Снятие иглы: Опустите лапку и переведите иглу в наивысшее положение. Ослабьте винт крепления иглы и вытяните иглу вниз.

Для установки: Плоская сторона иглы А должна быть повернута назад. Опустите лапку. Вставьте иглу вверх до упора. Удерживая иглу, затяните крепежный винт.



Транспортер ткани

Для некоторых работ, таких как техника свободного передвижения в ручном вышивании, простегивании, штопке, требуется опустить зубцы нижнего транспортера ткани. В машине Pfaff creative 2170 имеется два варианта опускания транспортера: первый - рычаг на передней панели машины и второй - переключатель находится рядом с челночным устройством.

Рычаг на передней панели машины:
Поднимите лапку.

Для опускания транспортера ткани - переведите рычаг В влево.

Для поднятия транспортера ткани - переведите рычаг В вправо.

Переключатель в челночном устройстве:

Поднимите лапку.

Для опускания транспортера ткани - переведите переключатель А вправо.

Для поднятия транспортера ткани - переведите переключатель А влево.

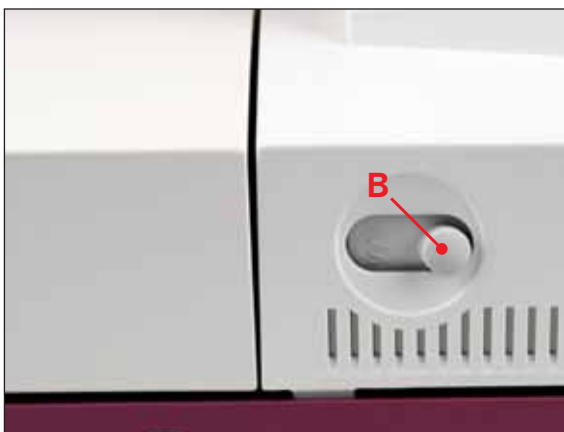

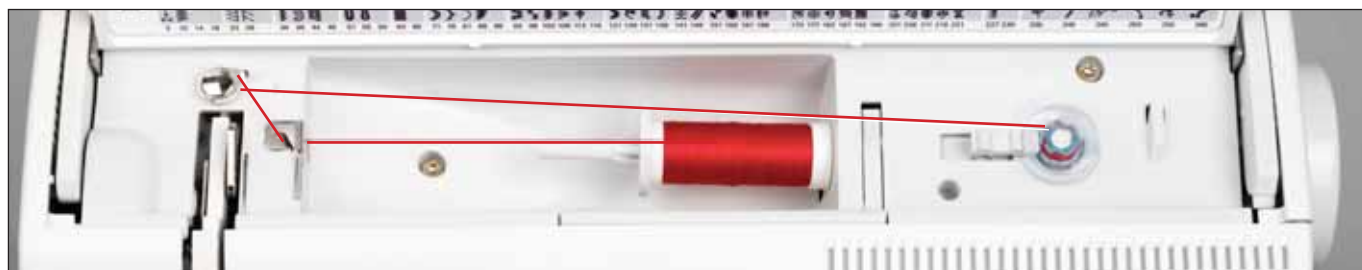

Намотка шпульки с основной катушки

Выберите пластину большего диаметра, чем катушка (например, большие пластины используют для закрепления катушек большого диаметра, а маленькие пластины используют для закрепления катушек маленького диаметра). Установите катушку на катушкодержатель и закрепите подходящей пластиной.

Заправка нити

Заведите нить спереди назад в направитель (А) и заведите в ВЕРХНИЮЮ шайбу натяжения (В) по направлению против часовой стрелки.

Намотайте конец нити вокруг шпульки несколько раз в направлении по часовой стрелке.

Важно: При намотке шпульки всегда проводите нить через верхнюю шайбу натяжения (В). Располагайте шпульку на устройстве намотки логотипом Pfaff вверх. При установке шпулька должна быть зафиксирована на штырьке устройства намотки.

Включите машину.

Начните намотку шпульки, нажав на рычаг намотки вправо.

Когда шпулька полностью заполнится, она остановится автоматически. Обрежьте нить и снимите шпульку с устройства намотки.

Изменение скорости намотки производится на многоцветном сенсорном дисплее, описание приведено на стр. 2:11.

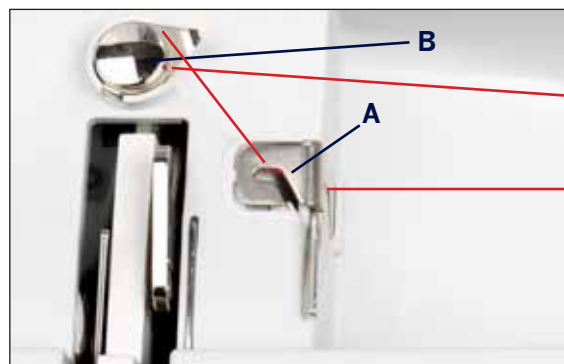

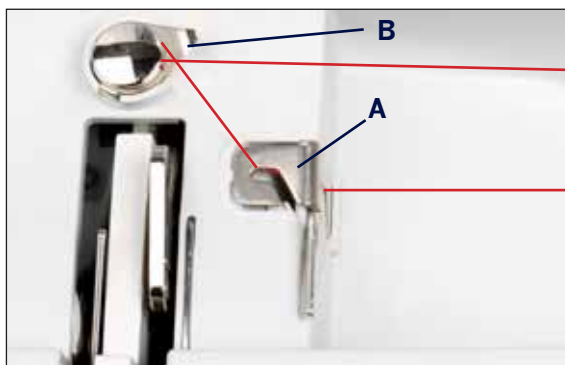
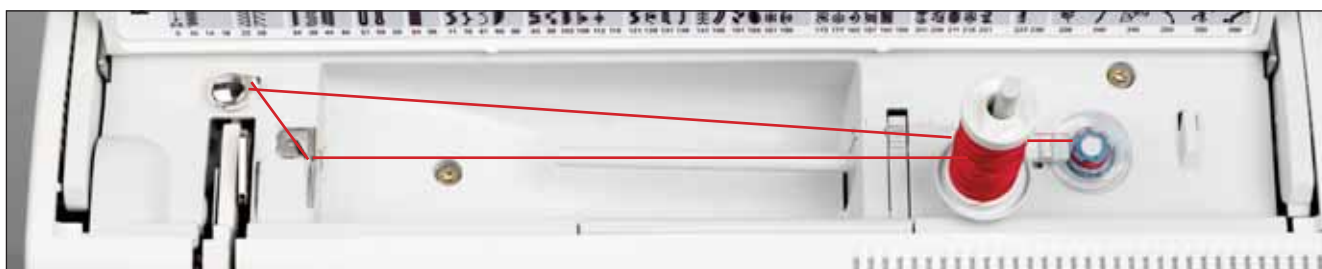
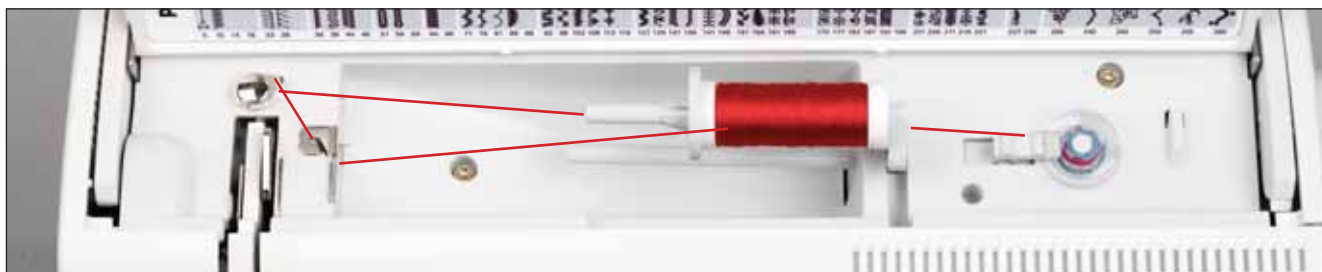

1. Намотка шпульки со второго катушкодержателя

Поднимите второй катушкодержатель вверх. Установите на него катушку и закрепите ее подходящей пластиной.

2. Намотка шпульки с третьего катушкодержателя

Установите третий катушкодержатель в соответствующее отверстие. Установите пластину для катушки снизу катушки.

Проводка нити

Заведите нить спереди назад в направитель (A) и заведите в ВЕРХНЮЮ шайбу натяжения (B) по направлению против часовой стрелки.

Намотайте конец нити вокруг шпульки несколько раз в направлении по часовой стрелке. Начните намотку шпульки, нажав на рычаг намотки вправо. Для изменения скорости намотки нити на шпульку, см. стр. 2:11. Когда шпулька полностью заполнится, она остановится автоматически. Обрежьте нить и снимите шпульку с устройства намотки.



Намотка шпульки во время вышивания

Машина creative 2170 имеет возможность намотки шпульки во время вышивания.

Игольная нить (красная) должна пройти спереди назад в первый нитенаправитель и затем через нижнюю шайбу предварительного натяжения и далее по схеме заправки. Шпульную нить нужно протянуть через верхнюю шайбу натяжения против часовой стрелки и далее к шпулке для намотки. Намотать нить несколько раз вокруг шпульки по часовой стрелке.

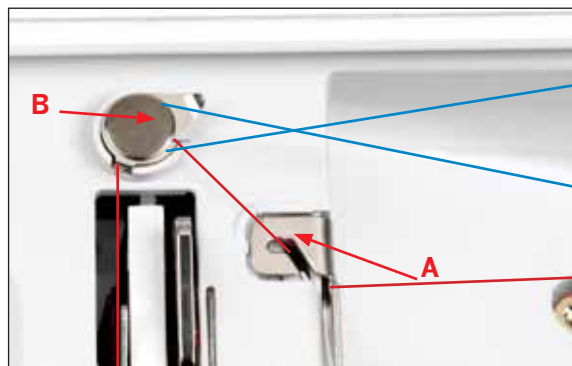

Намотка шпульки через иглу

Можно наматывать нить на шпульку при полностью заправленной машине (инструкцию по заправке машины см. на стр. 2:14).

Поднимите лапку. Протяните игольную нить под лапкой и далее вверх через первый нитеводитель к нитепритягивателю.

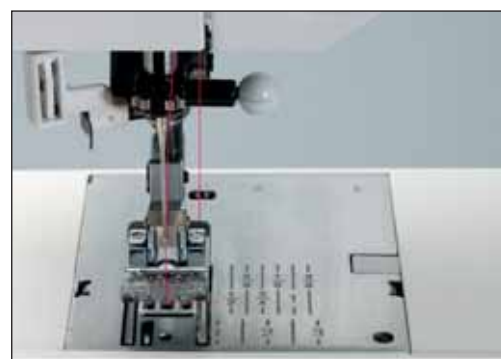

Протяните нить слева направо через нитепритягиватель (С).

Важно: Нитепритягиватель должен находиться в крайнем верхнем положении.

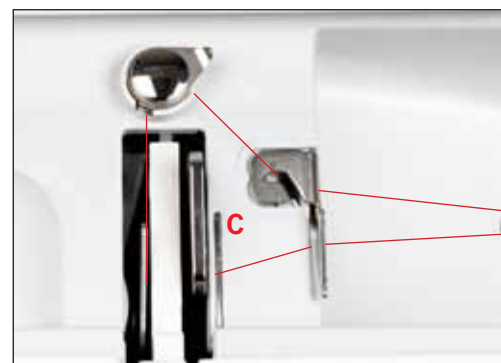

Протяните нить вправо и обмотайте вокруг шпульки несколько раз по часовой стрелке. Начните намотку, нажав на рычаг вправо. Как только шпулька полностью будет заполнена, она остановится автоматически. Обрежьте нить и снимите шпульку с устройства намотки.

Важно: Для удобства обрезки нити после намотки шпульки рядом с устройством намотки находится нитеобрезатель.



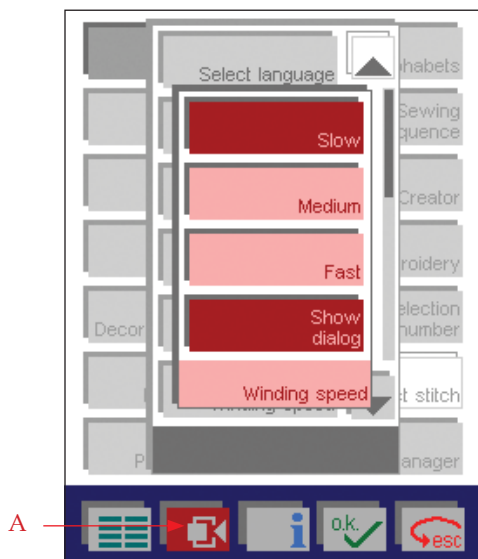

Установка скорости намотки шпульки

Для вашего удобства вы можете установить скорость намотки нити на шпульку. В контекстном меню (context menu) (A) вы найдете функцию "Скорость намотки" (Winding speed). При нажатии этой иконки появится окно, в котором можно установить нужную вам скорость намотки нити на шпульку Slow (Медленная), Medium (Средняя) или High (Быстрая).

Если нажать функцию "Показывать Окно" (Show Dialog icon), то это окно будет появляться каждый раз при намотке шпульки.

Выбранная скорость может быть вдвое уменьшена, если вы нажмете клавишу "Замедленная скорость".

Важно: При намотке шпульки во время работы швейной машины, скорость намотки автоматически устанавливается на медленную.

Установка шпульки и шпульного колпачка

 **Выключите машину.**

Откройте крышку челночного механизма, потянув с левой стороны на себя.

Отогните защелку шпульного колпачка и достаньте колпачок из машины. Отпустите защелку и достаньте пустую шпульку из шпульного колпачка.



Сигнал шпульной нити

По окончании нити на шпулке автоматически загорается красный сигнал рядом с клавишей Реверс. Также на дисплее появляется предупреждающее сообщение о том, что нить на шпулке заканчивается. Эта функция активна при закрытой крышке челночного механизма.

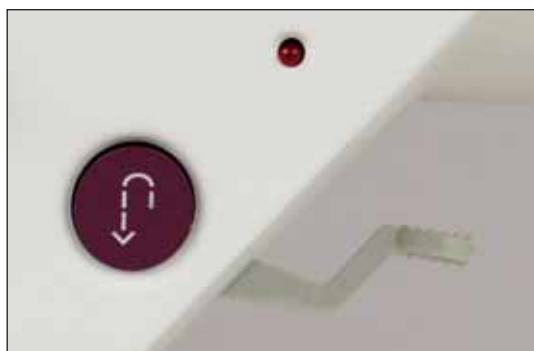

Установка шпульки

Вставьте намотанную шпульку (логотип Pfaff направлен к шпульному колпачку) в шпульный колпачок. Протяните нить через щель А, затем под прижимной пластиной В, чтобы нить вошла в прорезь (см. стрелку).

Контроль: Поверните шпульный колпачок с шпулкой к себе лицом. Потянув за нить, шпулка должна вращаться по часовой стрелке.

Установка шпульного колпачка

Отогните защелку Е шпульного колпачка и насадите колпачок на штифт С челночного механизма до отказа. Вырез колпачка D должен быть направлен вверх.

Контроль: Потяните легким рывком за конец нити, шпульный колпачок не должен выпасть из челночного механизма.

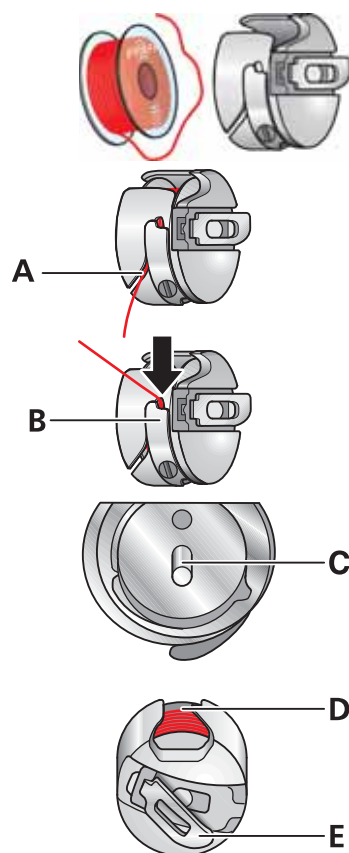

Корректировка натяжения верхней нити

Эта машина автоматически устанавливает значение натяжения для различных программ шитья. В зависимости от типа ткани и ниток, с которыми вы работаете, ранее установленное натяжение может нуждаться в корректировке.

Если вы считаете, что нижняя нить видна на лицевой стороне изделия или верхняя нить видна на изнаночной стороне изделия, то вам следует изменить установленное натяжение нити.

Для изменения натяжения нажмите иконку (A) + или -. При выборе другой программы шитья измененное значение натяжения будет переустановлено. Для сохранения параметров, чтобы вернуться к ним в следующий раз, см. стр. 3:12.

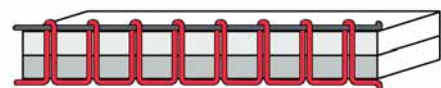
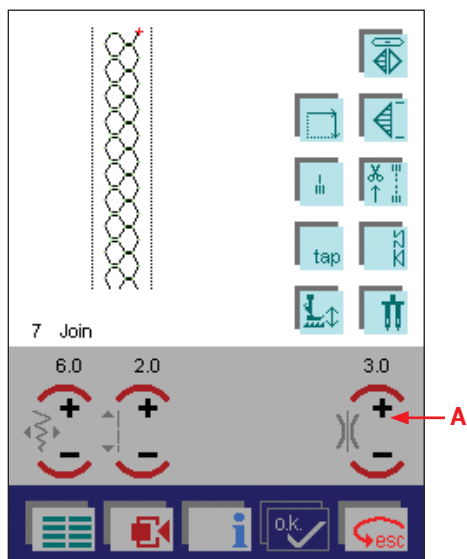

Натяжение нити

Для получения оптимального рисунка строчки и прочного шва натяжения нижней и верхней нитей должны быть согласованы друг с другом, т. е. переплетение нитей должно находиться между обоими слоями ткани.

Следующие рекомендации относятся к основным швейным работам:

Нижняя нить видна на лицевой стороне изделия:

Натяжение игольной нити очень сильное.

Следует уменьшить значение натяжения игольной нити.

Верхняя нить видна на изнаночной стороне изделия:

Натяжение игольной нити сильно ослаблено.

Следует увеличить натяжение игольной нити.

При шитье декоративных строчек и выполнении петель верхняя нить должна быть видна на изнаночной стороне изделия.

Заправка верхней нити

Поднимите прижимную лапку. Поставьте катушку ниток на держатель и прижмите ее пластинкой соответствующего размера.

Двумя руками заведите нить в направляющую (А) спереди назад. Затем заведите нить справа налево через нижнюю шайбу предварительного натяжения (В).

Теперь проведите через левую прорезь - нитеводитель вниз.

Поверните вокруг выступа (С) и ведите вверх по правому нитеводителю к нитепритягивателю (Е). Нить должна пройти через нитепритягиватель слева направо. Опустите нить вниз по правому нитеводителю.

Заведите нить за один из нитенаправителей (D).

Заправка нити в иглу описана в следующем разделе.

Важно: Внимательно проводите нить через шайбу предварительного натяжения (В): нижняя шайба предназначена для проводки игольной нити, а верхняя - для проводки нити при намотке на шпульку.

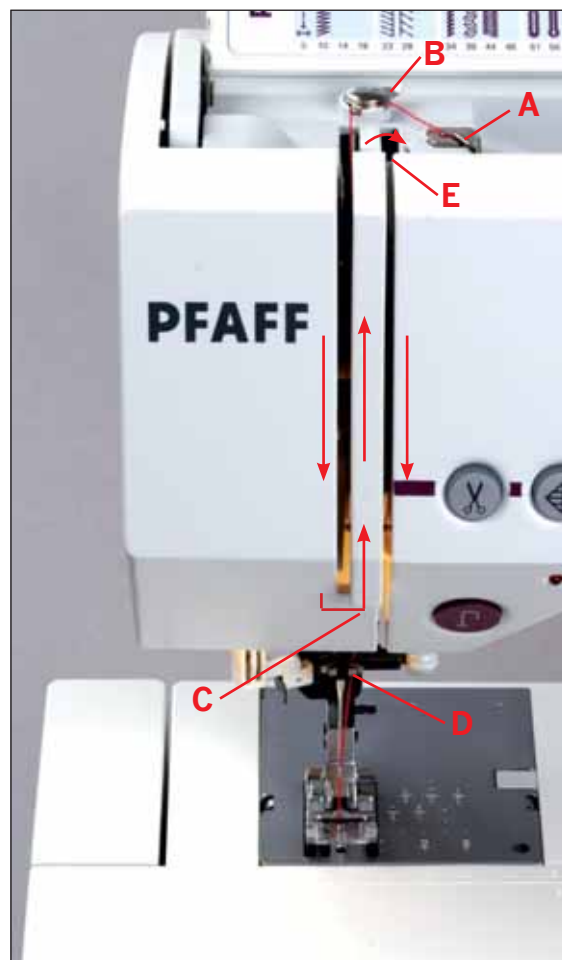

Нитезаправщик

Для ускорения и упрощения процедуры ручной заправки нити в иглу в машине есть встроенный нитезаправщик, который поможет вам заправить нить в иглу автоматически, не напрягая глаза.

1. Опустите лапку. Переведите иглу в крайнее верхнее положение. Нитезаправщик опустится полностью вниз. Маленький крючок нитезаправщика (G) войдет в ушко иглы.
2. Заведите нить за большой крючок (F) и далее под маленький крючок (G) и придерживайте конец нити тугонатянутым.
3. Нитезаправщик медленно отпускайте и одновременно осторожно отпускайте конец нити. В это же время, маленький крючок выходит из ушка иглы, протаскивая за собой нить. За иглой образуется петля. Отпустите полностью нитезаправщик и протяните конец нити через ушко иглы.

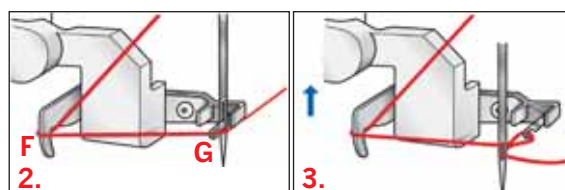



Как достать шпульную нить

Поднимите лапку. Установите шпульный колпачок в челночный механизм и отведите нить влево (см. рис.). Закройте крышку челночного механизма. Уложите ткань под лапку и начните шить. Машина достанет нить самостоятельно.

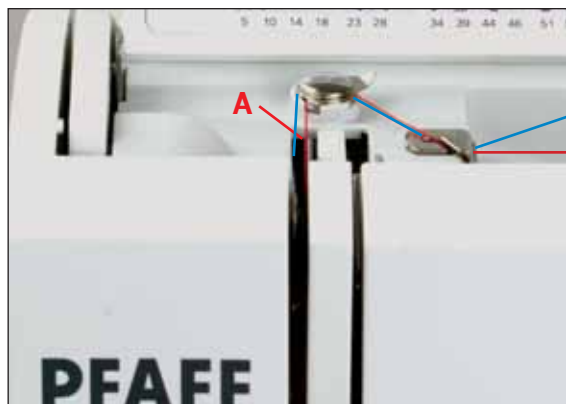

Заправка двойной иглы

Замените стандартную иглу на двойную.

Поднимите вверх второй держатель катушки. Поставьте катушку ниток и прижмите ее соответствующей пластинкой. Обе нити должны проходить через нижнюю шайбу натяжения. При проводке нити через диск натяжения, убедитесь, что одна нить должна пройти слева, а вторая справа от разделительной пластины диска натяжения (A). Продолжайте заправку в обычном порядке, следя за тем, чтобы нити не перекручивались.



Заведите правую нить в правый нитенаправитель и вденьте в правую иглу. Левую нить заведите в левый нитенаправитель и вденьте в левую иглу.

При шитье двойной иглой нельзя использовать автоматический нитезаправщик.

Рычаг подъема лапки

С помощью рычага вы можете опускать и поднимать лапку.



Электронный коленный рычаг

Ваш Pfaff creative 2170 снабжен электронным коленным рычагом для удобства подъема лапки во время работы с объемными изделиями, чтобы руки всегда оставались свободными для направления изделия.

1. Вставьте коленный рычаг в гнездо машины.

Важно: плоская сторона должна быть направлена вверх.

2. Отрегулируйте прямоугольную пластину на удобную для вас высоту.

Если вы нажмете на коленный рычаг вправо, прижимная лапка поднимется. Теперь вы можете направлять и поддерживать изделие двумя руками.

3. Для отсоединения: просто выньте коленный рычаг из гнезда.

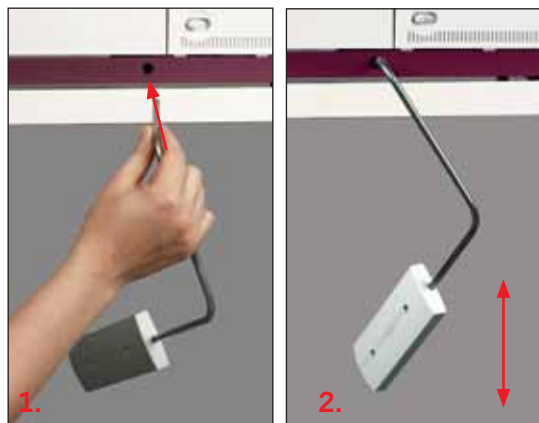

Основные ассистенты Pfaff creative 2170

Швейная машина оснащена двумя средствами, помогающими при шитье, - креатив ассистент (Creative Assistant) и ассистент машины (Machine Assistant).

Креатив Ассистент (Creative Assistant)

В машине Pfaff creative 2170 имеется Креатив Ассистент (А), в котором находится информация - как пользоваться машиной. Если вы нажмете Креатив Ассистент, когда находитесь в Главном Меню (Main menu), то получите основную информацию о машине. Если нажмете иконку, когда находитесь в меню программы, то получите информацию о лапке, которую надо использовать в данной программе.

Ассистент Машины (Machine Assistant)

При входе в Креатив Ассистент вы можете вызвать Ассистент Машины, нажав соответствующую иконку (В). Ассистент Машины дает информацию как заправлять машину и основные технические моменты. Вы можете выбрать из двух меню: Sewing (Швейное) и Embroidery (Вышивальное). В Ассистенте вы найдете инструкции как заправить иглу, намотать шпульку, заменить лапку, заменить лампочку, установить пяльцы в вышивальный блок и т. д..

Для выхода из меню Креатив Ассистент нужно нажать иконку (С). Изменится цвет панели и клавиш и вы выйдете в основной режим.

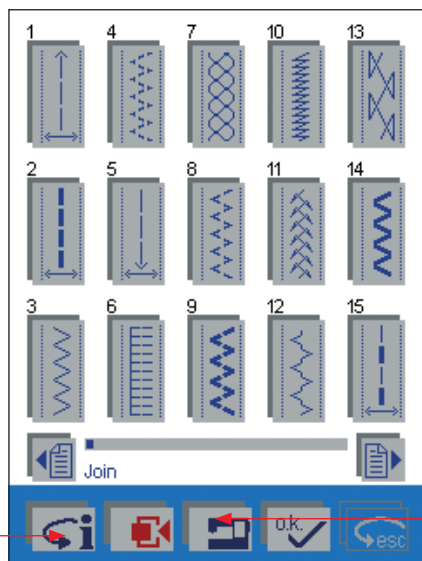
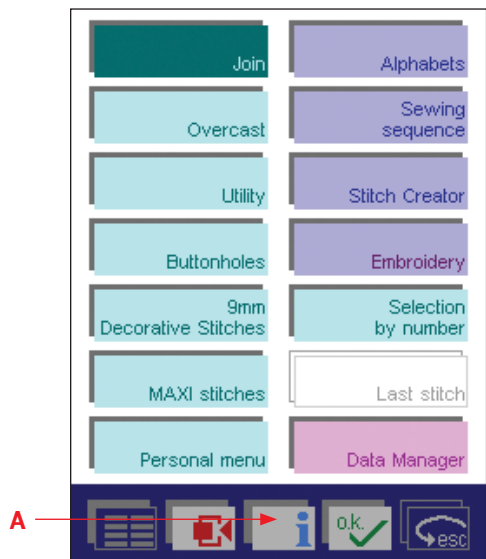

Менеджер Данных (creative Data Manager)

Меню Менеджера Данных организует все программы вашего Pfaff creative 2170. Здесь вы можете разместить все по директориям: строчки, комбинации строчек, персональное меню, программы Пэчворк.

Вы имеете доступ к следующим функциям:

1. Персональные строчки могут быть сохранены и переименованы, скопированы или удалены.
2. Дизайны могут быть скопированы с креатив карты на креатив карту памяти .
3. Последовательности/ комбинации могут быть переименованы, изменены или удалены.
4. Персональные меню могут быть переименованы, изменены или удалены.
5. Новые директории и под-директории могут быть созданы в машине или в креатив карте памяти.
6. Прямой доступ к данным памяти.
7. Прямой доступ в индивидуальные стежки или дизайны, входящие в последовательности/ комбинации.
8. Любая выделенная директория может быть доступна. Ваш Pfaff creative 2170 всегда готов шить, даже если открыт Менеджер Данных.

В меню Менеджера Данных имеется два поля. Одно поле является источником данных. Другое поле служит местом назначения данных (для их копирования или перемещения). Оба поля могут быть использованы как источник и как место назначения данных. Для открытия директории, под-директории/последовательности/комбинации, персонального меню или каких-либо других записанных данных, вам нужно установить курсор-метку, передвигая его с помощью стрелок вверх или вниз.

На следующей странице приведено описание иконок этого меню.

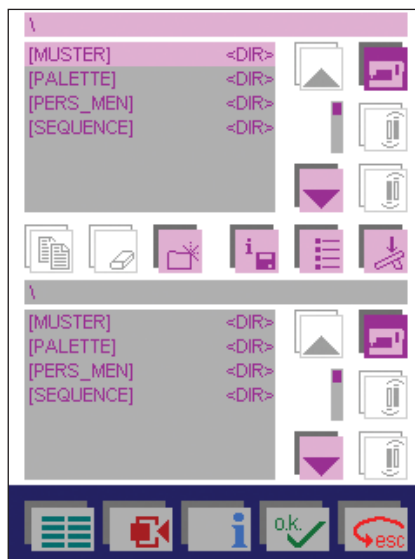

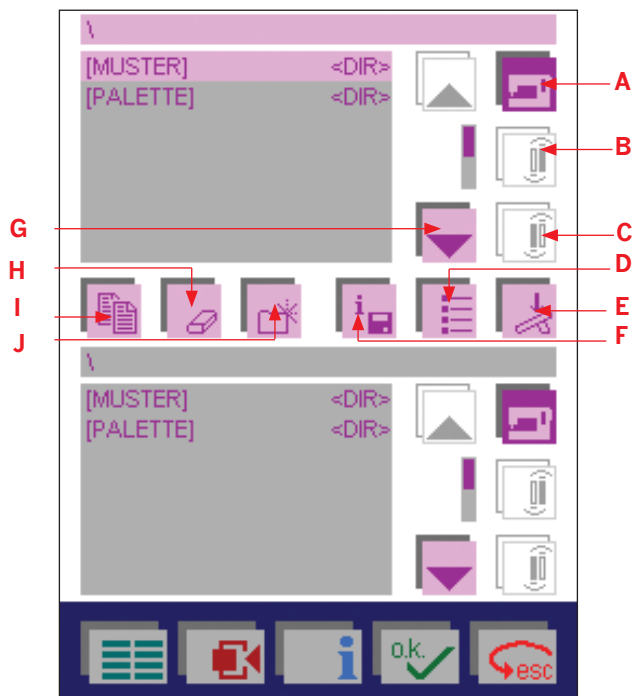

Менеджер Данных (creative Data manager)

- A. Память машины: служит для доступа к строчкам и дизайнам в памяти машины.
- B. Переднее приемное устройство карты: служит для доступа к установленной в него креатив карте.
- C. Заднее приемное устройство карты: служит для доступа к установленной в него креатив карте.
- D. Критерий сортировки: используется для сортировки данных по алфавиту или по номеру.
- E. Начало шитья: Если нажмете эту иконку, когда у вас выделена последовательность, то можете начать шить. Соответствующий режим для швейной последовательности или вышивальной комбинации появится на экране. (см. также стр.4:4-4:5).
Если нажать эту иконку, когда выделена строчка, то откроется меню обработки строчки и машина готова шить.
Если нажать эту иконку, когда выделено Персональное меню (Personal menu), то откроется персональное меню, где можно выбрать нужную строчку и прошить ее. Строчка появится на экране в соответствующем меню обработки.
- F. Информация об объеме памяти: здесь находится информация об объеме памяти машины, количестве файлов, директорий и т. д.
- G. Активная стрелка: служит для установки курсора к нужному файлу. Выделенный файл меняет цвет.
- H. Удалить: служит для удаления сохраненных данных (директорий, строчек, последовательностей и т. д.), которые вы выделяете курсором.
- I. Копировать: служит для копирования последовательностей, дизайнов, комбинаций и т.д.

Копирование данных:

Вы можете копировать данные, такие как строчки и последовательности строчек, из машины или креатив карты и сохранять их в памяти машины или на креатив карте памяти. Чтобы скопировать, вам следует подвести курсор к нужному файлу и нажать 'Копировать'.

Ход работы: 1. Отметить место назначения / 2. Отметить источник / 3. Копировать

Переименование данных:

Для переименования данных, таких как строчки, последовательности строчек или персональные меню, нажмите Копировать (Copy) и Переименовать (Rename). Открывается окно для ввода нового имени (максимум 8 характеристик).

Перемещение (Move)

Вы можете передвинуть строчки или последовательности строчек из машины или из креатив карты памяти в другую память или на другую креатив карту памяти. Для этого, отметьте файл, куда желаете переместить, отметьте курсором файл, который надо переместить, и нажмите Копировать (Copy) и Переместить (Move).

Ход работы: 1. Отметить место назначения / 2. Отметить источник / 3. Копировать и Переместить (Move)

Обновление машины

В комплекте с машиной Pfaff creative 2170 вы получаете специальный кабель с USB портом на одном конце шнура и креатив картой на другом. Этот кабель служит для обновления версии программного обеспечения машины и для передачи данных через программу Файл Ассистент (3D File Assistant) из компьютера в ваш Pfaff creative 2170.

1. Откройте домашнюю страницу (Pfaff home page) на сайте www.pfaff.com и нажмите 2170 update.
2. Нажмите Загрузить (download).
3. Заполните регистрационную форму (registration form), введите ваш электронный адрес (e-mail address). По окончании регистрации, начните загрузку обновления.

Примечание: В зависимости от версии Windows, установленного на ваш компьютер, экран может выглядеть по-другому.

4. Для прямого доступа программы загрузки с сайта, выберите Открыть (Open) этот файл прямо с текущего размещения на странице.
5. Если хотите загрузить Обновление в ваш компьютер и произвести обновление машины позднее, выберите Сохранить (Save) этот файл на жесткий диск.
6. Нажмите Да (Yes) для продолжения.
7. При появлении экрана (C) значит, что программа обновления активна и вы можете прервать ваше соединение с Интернет.



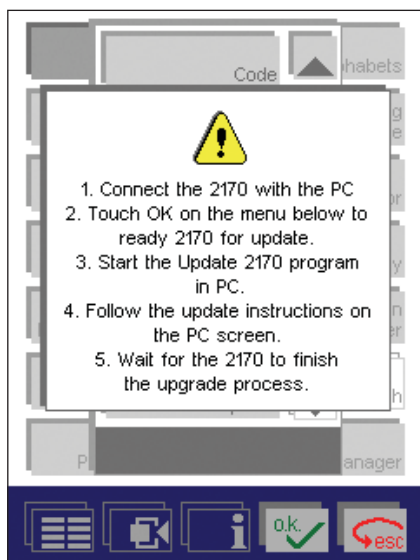
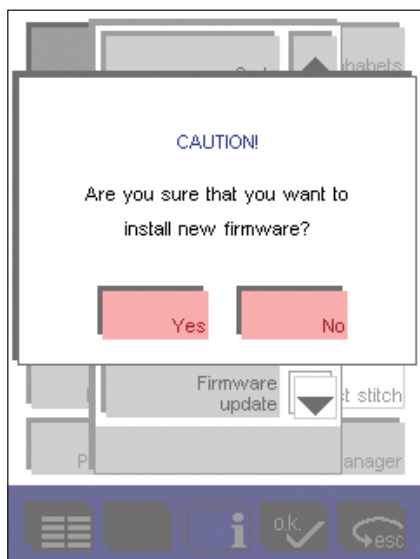

Установка машины в режим Обновление

1. Подключите один конец кабеля к порту вашего компьютера, конец с картой вставьте в приемное устройство машины.
2. Включите машину.
3. Войдите в Главное меню.
4. Откройте Контекстное меню. Найдите Программу Обновление (Firmware update). Появится вопрос: "Вы уверены, что хотите установить новую версию программного обеспечения?" (Are you sure that you want to install new firmware?). Выберите Да (yes). Откроется новое окно с инструкцией по обновлению машины.
5. Прочитайте инструкцию в машине:
 - (1. Соедините 2170 с компьютером.
 2. Нажмите ОК в нижнем меню компьютера для подтверждения готовности 2170 к обновлению.
 3. Начнется обновление программы 2170.
 4. Следуйте инструкциям по Обновлению на экране компьютера.
 5. Ждите окончания загрузки обновления 2170.)

Нажмите ОК на машине для начала процесса обновления. Появится сообщение: "Ждите ...".

6. На компьютере нажмите "Обновить машину" (Update sewing machine). Появится окно, сообщающее версию нового обновления, нажмите ОК. Начнется обновление программы машины. Процесс займет около 20 минут. По окончании загрузки выключите машину и снова включите. Pfaff creative 2170 с новым программным обеспечением готов к работе.

Если возникнут проблемы по обновлению машины, см. последующие страницы.

Как сохранить Обновление в вашем компьютере

Примечание: В зависимости от установленной на вашем компьютере версии Windows, экран может выглядеть по-другому.

1. Щелкните на файле, появится следующий экран.
2. Выберите "Сохранить файл на диске" (Save this file to disk).
3. Появится окно "Сохранить как" (Save As). Если в вашем компьютере уже имеется папка для сохранения обновлений к вашему 2170, то откройте ее и сохраните в ней новое обновление. Если вы хотите создать новую папку, то следуйте инструкции на следующей странице:

Создание папки для сохранения

- 4.левой кнопкой мыши нажать на символ Стрелка вниз. Откроются данные вашего компьютера. Жесткий диск, как правило, называется - диск С.
5. Найдите этот диск и откройте, щелкнув левой кнопкой мыши.
6. Щелкните на иконке Новая папка (A) для создания новой папки на вашем жестком диске.
7. Введите имя новой папки. Назовите папку Update 2170.
8. Дважды щелкните на папке, чтобы открыть.
- 9.левой кнопкой мыши щелкните на иконке Сохранить (Save) для сохранения в папке файла с обновлением.

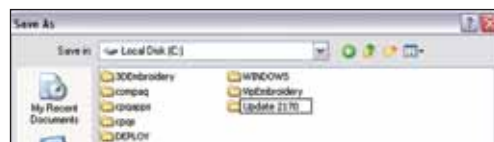
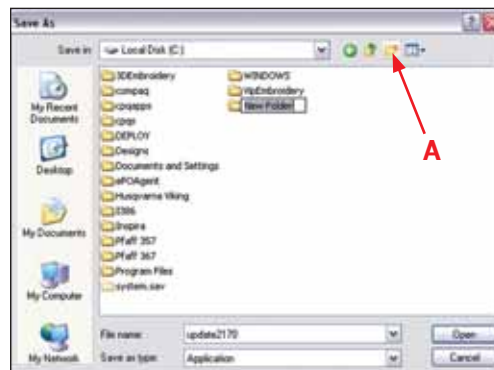
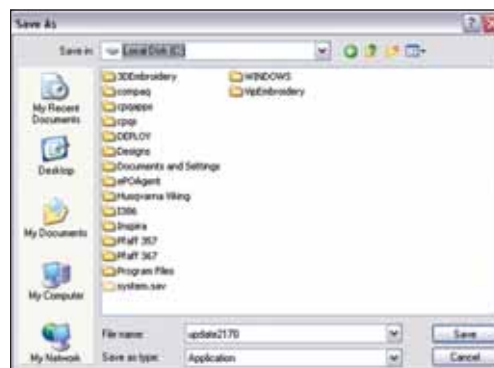
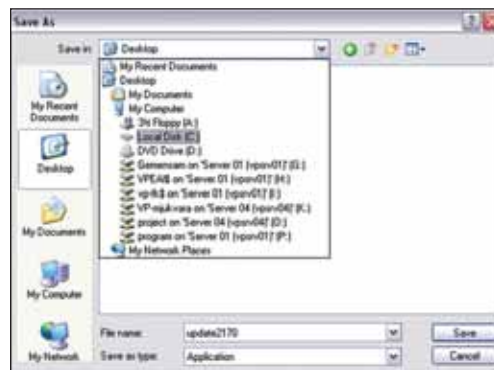

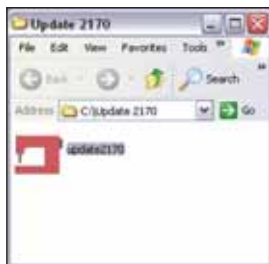
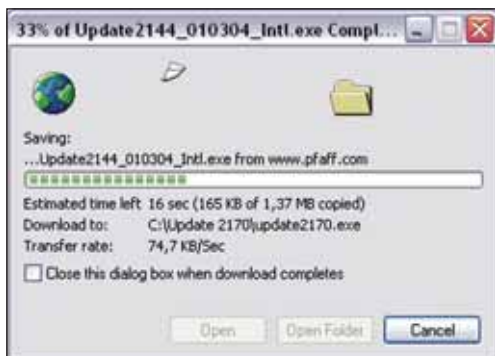

10. Начнется процесс сохранения данных в папке. Время процесса сохранения файла зависит от скорости работы Интернет.

11. Загрузка файла Update 2170 завершена.

Левой кнопкой мыши щелкните на иконке Открыть папку (Open folder), чтобы открыть папку, где сохранен файл.

(В зависимости от установок вашего компьютера, окно может закрыться автоматически. Далее следуйте инструкции ниже "Обновить позднее").

12. Дважды щелкните на иконке Update 2170. Откроется программа обновления. Следуйте инструкциям на экране и установите ваш 2170 в режим обновления.

Обновить позднее

Если вы хотите произвести обновление вашего Pfaff creative 2170 позднее, то левой кнопкой мыши щелкните на иконке Закрыть (Close). Если экран "Загрузка завершена" закрывается автоматически, игнорируйте выше приведенные указания.

Чтобы обновить ваш 2170, левой кнопкой мыши дважды щелкните на иконке Мой компьютер (My Computer) на вашем рабочем столе (этот экран открывается при включении вашего компьютера). Левой кнопкой мыши дважды щелкните на диске C.

Найдите папку Update 2170 и дважды щелкните левой кнопкой мыши, чтобы ее открыть.

Дважды щелкните на файле Update 2170.

Откроется программа для обновления машины.

Следуйте инструкциям на экране компьютера и установите ваш 2170 в режим обновления.

Устранение неисправностей

- Появляется сообщение: "Невозможно открыть COM-порт/USB" (Unable to open COM-port/USB). Проверьте правильность выбранного COM-порта/USB в списке серийных портов.
- Появляется сообщение: "Невозможно установить связь" (Unable to initialize the sewing machine monitor). Проверьте все соединения между компьютером и машиной. Отключите машину, снова включите и установите ваш Pfaff creative 2170 в режим обновления. Перезапустите программу обновления.
- При возникновении ошибки коммуникации, проверьте правильность подсоединения к компьютеру, выключите и включите машину. Если при включении машины экран будет черным, то щелкните в компьютере на иконку "Обновить машину" (Update sewing machine). Через несколько секунд снова запустится процесс обновления машины.

A woman with long blonde hair is sitting on a reflective surface, leaning forward with her arms crossed. She is wearing a dark, fringed, sleeveless top and blue jeans. A large, colorful, patterned bag with green, pink, and blue designs is slung over her shoulder. The bag features intricate patterns, including a large pink circular motif and various colorful borders. She is also wearing brown high-heeled shoes. The background is plain white.

ШИТЬЕ

Функциональные клавиши

- A. Клавиша "Ножницы"
- B. Клавиша "Начало программы"
- C. Клавиша "Замедленное шитье"
- D. Клавиша "Игла вверх/вниз"
- E. Сигнал шпульной нити
- F. Клавиша Реверс

A. Клавиша "Ножницы"

При нажатии этой клавиши машина автоматически обрезает нижнюю и верхнюю нити. Если вы нажмете на эту клавишу во время шитья, машина остановится, сделает закрепку и обрежет нити.

B. Клавиша "Начало программы"

Эта клавиша имеет две функции. Если вы нажали клавишу во время шитья, то машина закончит программу и сделает закрепку. Если вы нажмете эту клавишу один раз, когда машина не шьет, то будет возврат в начало этой программы.

C. Клавиша "Замедленное шитье"

При нажатии этой клавиши машина уменьшает вдвое скорость шитья.

D. Клавиша "Игла вверх/вниз"

При нажатии этой клавиши игла автоматически остается в нижнем положении во время остановки шитья. При нажатии этой клавиши на дисплее открывается окно (G). Вы можете выбрать в каком положении должна находиться лапка при остановке шитья. При повторном нажатии на педаль лапка автоматически опустится. Благодаря этой функции вам будет удобно поворачивать изделие на углах во время шитья или стегания.

E. Сигнал "Шпульная нить"

Если нить на шпульке начинает заканчиваться, загорается предупредительный сигнал.

Важно: Сигнал "Шпульной нити" работает только при закрытой крышке челночного механизма.

F. Клавиша "Реверс"

Клавиша "Реверс" имеет различные функции в швейном режиме.

1. При нажатии клавиши во время шитья машина будет шить в обратном направлении, пока клавиша остается нажатой.
2. При нажатии клавиши до начала шитья, включится постоянный режим обратного шитья до тех пор, пока вы не нажмете клавишу еще раз. При включении функции обратного шитья, на дисплее появится стрелка, характеризующая обратное шитье (H).
3. Если вы активируете программу "Закрепка", то при нажатии этой клавиши вы определяете место закрепки. Выбранные функции в программе "Закрепка" отображаются в иконке.
4. При работе в программах Пэчворк (Patchwork), Тейперинг (Tapering), Шитье в четырех направлениях (Four sewing directions) и Штопка (Darning), с помощью этой клавиши вы задаете длину шва.
5. Если вы программируете длину петли, вы задаете ее длину с помощью этой клавиши.

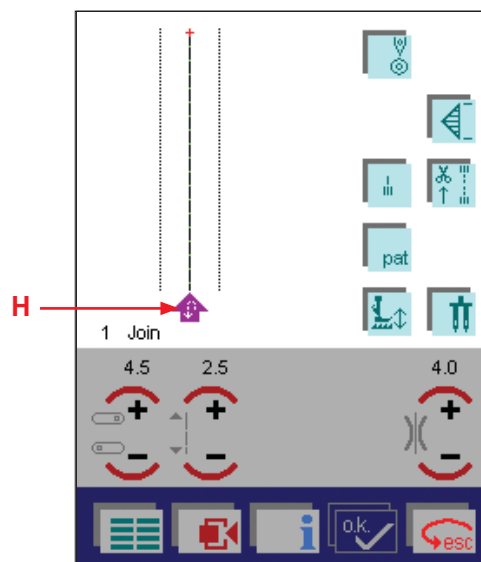
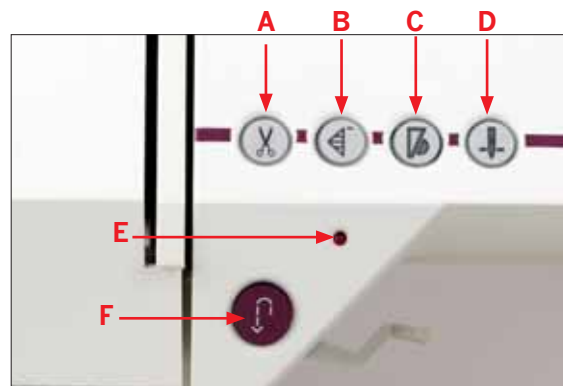

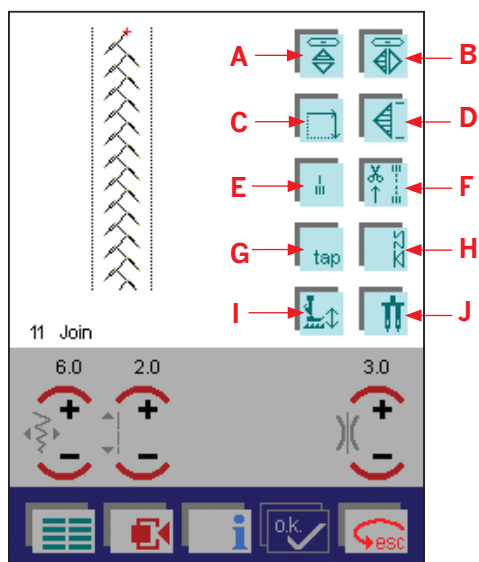

Функции в Швейном режиме

- A. Зеркальное отображение в горизонтальной плоскости
- B. Зеркальное отображение в вертикальной плоскости
- C. Шитье в четырех направлениях
- D. Отдельный элемент программы
- E. Быстрая закрепка
- F. Программа "Закрепка"
- G. Тейперинг (Tapering)
- H. Баланс
- I. Шитье в технике свободного передвижения
- J. Двойная игла

A. Зеркальное отображение в горизонтальной плоскости

При нажатии этой клавиши программа отобразится в горизонтальной плоскости. На экране строчка будет также отображена.

B. Зеркальное отображение в вертикальной плоскости

При нажатии этой клавиши программа отобразится в вертикальной плоскости. На экране строчка будет также отображена.

C. Шитье в четырех направлениях

В этой функции вы можете программировать длину и ширину прямоугольника и запрограммированный прямоугольник сохранить в памяти машины. Эта функция хорошо подходит для нашивания заплат без разворота изделия.

При нажатии иконки "Шитье в четырех направлениях" появляется новое окно. Перед началом шитья нажмите функцию Программирование (Program) (K), для сохранения параметров прямоугольника, которые вы зададите.

Нажмите иконку Manual (L) для определения, где остановится машина уже запрограммированной стороны шва. Машина завершит текущий элемент строчки и остановится. (Также см. стр. 3:25.)

Иконки Стрелки задают направление шитья. Машина шьет в направлении, заданном вами стрелкой.

Иконка Менеджер Данных (Data Manager) (M) открывает окно для сохранения, открытия, удаления и закрытия программы.

Шитье в четырех направлениях доступно для следующих программ 2-4, 7, 10, 11, 18, 23 и 25.

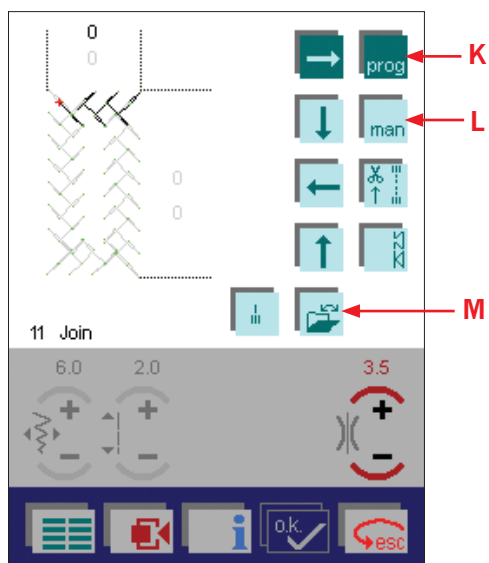

Функции в швейном режиме

- A. Зеркальное отображение в горизонтальной плоскости
- B. Зеркальное отображение в вертикальной плоскости
- C. Шитье в четырех направлениях
- D. Отдельный элемент программы
- E. Быстрая закрепка
- F. Программа "Закрепка"
- G. Тейперинг (Tapering)
- H. Баланс
- I. Шитье в технике свободного передвижения
- J. Двойная игла

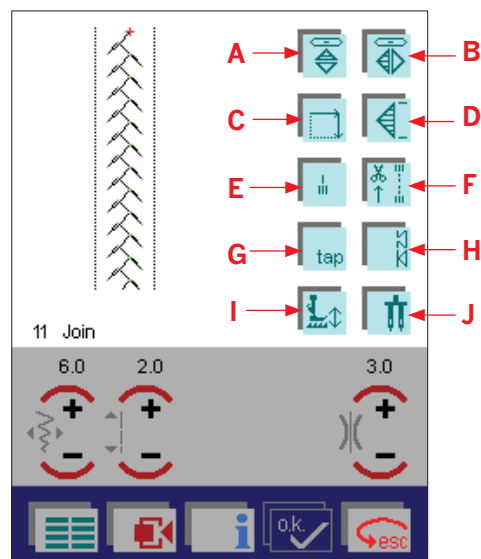

D. Отдельный элемент программы

Строчки и последовательности строчек могут быть прошиты как отдельный элемент. Нажав функцию "Отдельный элемент" вы можете задать сколько элементов вы хотите прошить. При нажатии этой функции появляется окно. Нажмите ON (N) для активирования этой функции и клавишами + и - задайте количество, сколько элементов вы желаете прошить.

E. Быстрая закрепка

При активировании этой функции в любом случае шьет машина или остановлена, машина не будет дошивать элемент строчки или последовательности строчек, а сразу же выполнит закрепку.

Важно: Если вы хотите начать шить с начала вашей последовательности, то нужно нажать клавишу "Начало программы".

После выполнения быстрой закрепки машина остановится. Для продолжения шитья снова нажмите на педаль.

Функция "Быстрая Закрепка" остается активной пока она нажата и после выполнения закрепки отключается.

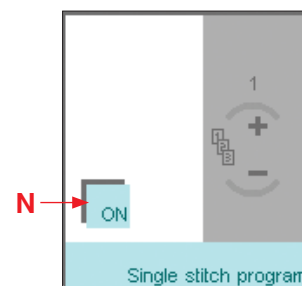

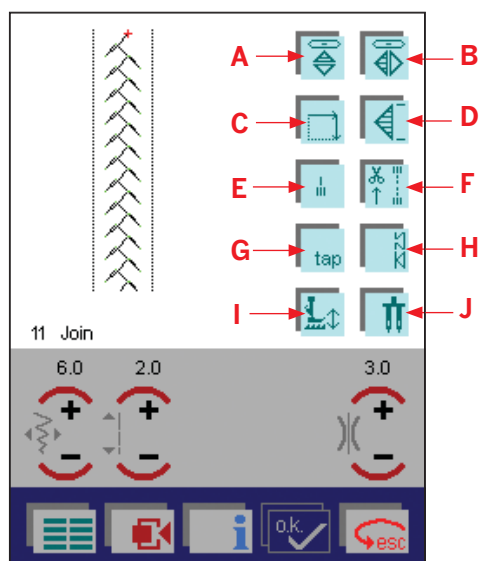

Функции в Швейном режиме

- A. Зеркальное отображение в горизонтальной плоскости
- B. Зеркальное отображение в вертикальной плоскости
- C. Шитье в четырех направлениях
- D. Отдельный элемент программы
- E. Быстрая закрепка
- F. Программа "Закрепка"
- G. Тейперинг (Tapering)
- H. Баланс
- I. Шитье в технике свободного передвижения
- J. Двойная игла

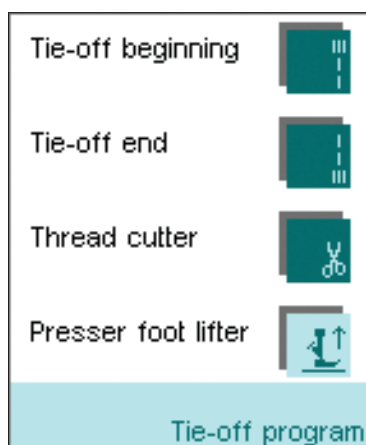

Ф. Программа “Закрепка”

Иконка программа "Закрепка" включает в себя 4 функции: Закрепка в начале строчки (Tie-off beginning), Закрепка в конце строчки (Tie-off end), Обрезка нитей (Thread Snips) и Подъем лапки (Presser foot lifter). При нажатии иконки появляется окно, в котором вы можете запрограммировать нужные вам функции из четырех доступных. Когда функция выбрана, иконка становится темно-зеленой и символы выбранных функций видны на иконке.

Если вы выбрали что-то из этих функций, то они остаются активными даже при выборе другой программы. Они остаются активными пока вы не выключите машину.

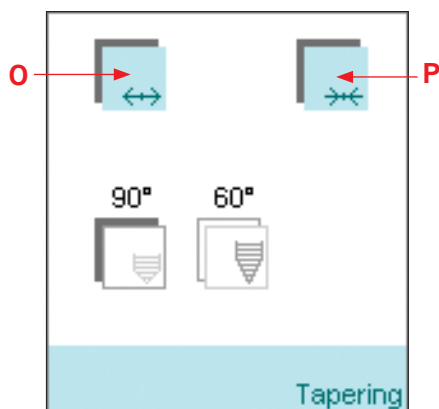

Г. Тейперинг (Tapering)

При нажатии иконки появляется новое окно. Если вы нажали иконку (O), то шов начнется с 0 мм и постепенно будет расширяться до заданной ширины выбранного шва. Если вы нажмете клавишу Реверс, то машина автоматически начнет сужать строчку до 0 мм.

Если вы нажмете иконку (P), то шов начнется с установленной ширины выбранной программы и при нажатии клавиши Реверс начнет сужаться до 0 мм.

Строчка будет увеличиваться под тем углом, который вы выберете (в данном случае 90° или 60°).

Н. Баланс (Balance)

При нажатии этой иконки появляется окно, дающее вам возможность корректировать строчку. Начните шитье на пробном кусочке ткани. С помощью клавиш + и - вы можете изменять баланс. Измененный рисунок строчки будет отображен на дисплее.

I. Техника свободного передвижения (Free-motion)

Эта функция используется для вышивания или стегания изделия в технике свободного передвижения. При нажатии этой иконки машина предупредит вас, что нужно опустить транспортер ткани. При нажатии на педаль лапка установится в рабочее положение, оставляя небольшое пространство для передвижения изделия.

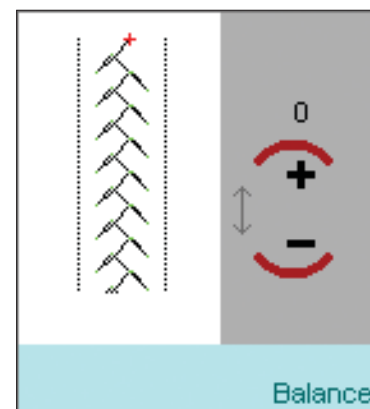

Ж. Двойная игла (Twin needle)

Нажмите эту иконку, если вы установили двойную иглу. Появится окно, где вы можете установить размер двойной иглы. Нажмите ON и с помощью клавиш + и - установите расстояние между иглами.

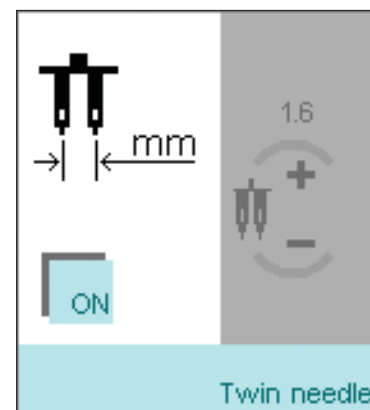

К. Программа Пэчворк (Patchwork program)

Программа Пэчворк дает возможность задавать длину шва, сохранять его и стачивать множество одинаковых кусочков ткани уже запрограммированным швом. При нажатии иконки patchwork program откроется новое окно.

В этом окне нужно нажать иконку Менеджер Данных, где вы можете открыть уже сохраненную программу или создать новую программу, нажав иконку ON (для активирования программы Пэчворк).

Чтобы запрограммировать программу Пэчворк, вам нужно активировать программу, нажав ON и подтвердить ОК. Прошить нужную длину и нажать клавишу Реверс. Клавиша Реверс определяет длину шва. Более подробная информация об изменении длины шва и сохранении программы представлена на стр. 4:16-4:17.

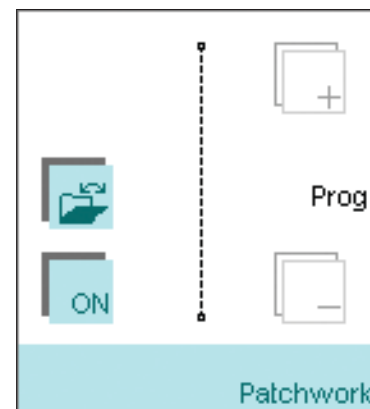

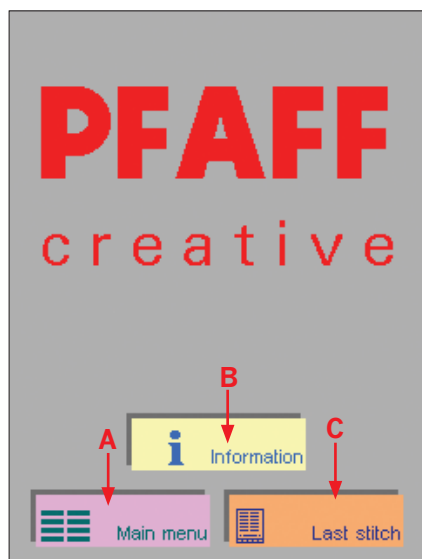

Экран-заставка “Добро Пожаловать” (Welcome Screen)

- A. Главное Меню (Main menu)
- B. Последняя программа (Last stitch)
- C. Информация (Information)

Главное Меню (Main Menu)

При нажатии этой иконки вы входите в Главное Меню. В Главном Меню все программы разделены по категориям, также здесь находятся программы: Швейная последовательность (Sewing sequence), Создатель строчек (Stitch Creator), Вышивание (Embroidery). В Менеджере Данных (Data Manager) все программы машины разделены на директории и файлы.

Информация (Information)

Здесь вы можете получить основную информацию о работе машины.

Последняя строчка (Last stitch)

Функция "Последняя строчка" (last stitch) дает вам возможность вернуться к программе, которую вы выполняли до выключения машины.

При включении машины появится окно, где вы можете найти функцию Последняя программа (Last stitch). При нажатии этой иконки появится новое меню, где вы можете выбрать между "Последняя строчка" (Last stitch) и "Текущее положение" (Current state). Если вы выберете "last stitch", то вы попадете в программу, которую шили до выключения машины. Если вы выберете "current state", то машина установится к последнему стежку в вышивании.

Если вы активировали функцию "current state", когда вы находились в вышивании, то теперь через эту иконку вы можете продолжить вышивание с того места, где остановились до выключения машины.

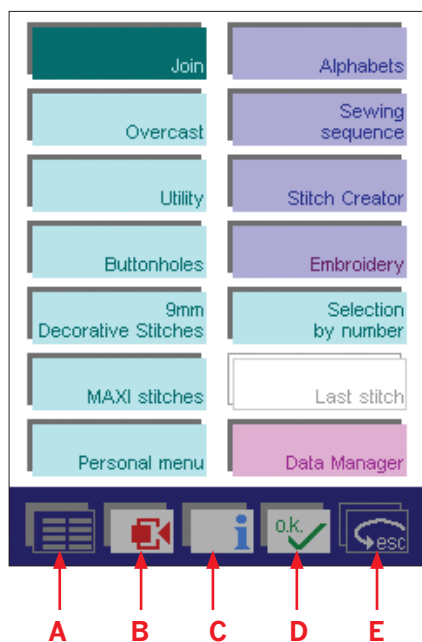

Панель инструментов

- A. Главное Меню (Main Menu)
- B. Контекстное Меню (Context Menu)
- C. Креатив Ассистент (Creative Assistant)
- D. ОК (Подтверждение)
- E. Esc (Отмена)

A. Главное Меню (Main Menu)

Эта функция возвращает вас в Главное Меню (main menu) для выбора нужной вам программы. На этой картинке представлено Главное Меню, ее иконка становится темно-синего цвета.

В Главном Меню находится несколько различных меню: Стачивание (Join), Обметка (Overcast), Практичные швы (Utility), Петли (Buttonholes), 9 мм Декоративные строчки (9mm Decorative Stitches), Персональное Меню (Personal Menu), Алфавиты (MAXI Stitches), Швейные последовательности (Sewing Sequence), Программа Создатель Строчки (Stitch Creator), Вышивание (Embroidery), Выбор по номеру (Selction by number), Последняя программа (Last stitch) и Менеджер Данных (Data Manager).

В. Контекстное меню (Context menu)

Контекстное меню всегда открывает функции, которые относятся только к выбранному меню. Если вы находитесь в Главном меню, то будут активны следующие меню:

1. Выбрать язык (Select Language): эта функция дает возможность выбрать язык машины.
2. Аудио сигнал (Audio signal). Вы можете выбрать звуки, которые слышатся при нажатии клавиш, либо все отключить.
3. Креатив Карта (Creative Card). Здесь можно форматировать креатив карту памяти, либо переименовать ее.
4. Выключить экран - заставку "Добро пожаловать" (Welcome screen off): эта функция отключает экран -заставку "Добро пожаловать", чтобы при включении машины вы могли напрямую входить в Главное Меню (Main menu).
5. Возврат к установленным параметрам (Back to default setting): переустановка всех параметров машины, которые вы предварительно изменили, и восстановление информационных текстов.
6. Скорость намотки (Winding speed): выберите скорость намотки нити на шпульку - медленная (slow), средняя (medium) и быстрая (fast).
7. Поднять лапку (Raise the presser foot): вы можете установить, на какую высоту будет подниматься лапка при остановке шитья:
No - не поднимается,
Low - низкий подъем,
Medium - средний подъем,
High - высокий подъем.

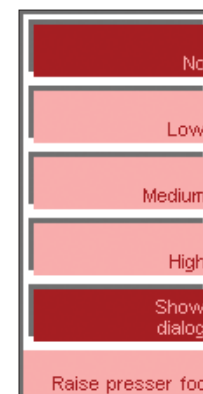
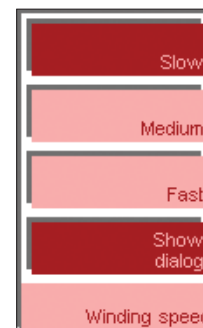
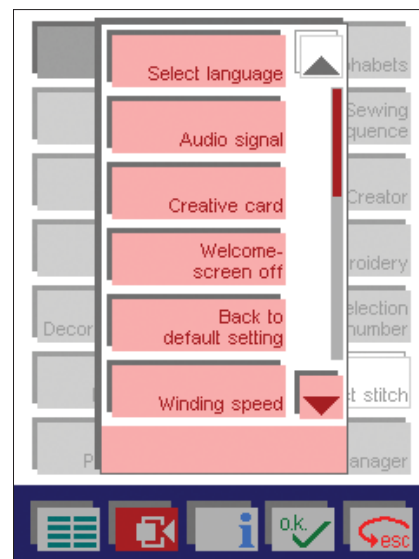

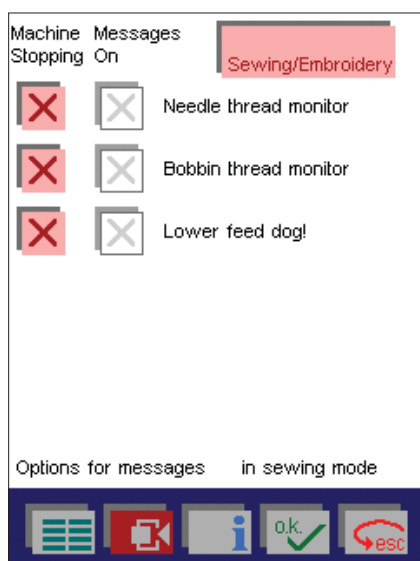
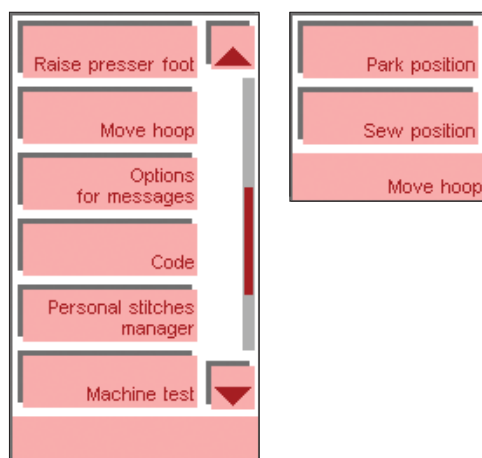

8. Передвинуть пяльцы (Move hoop): Вы можете использовать эту функцию, когда шьете с подключенным вышивальным блоком. Чтобы сдвинуть рукав на максимально дальнейшее расстояние от области шитья, нажмите "Положение шитья" (sew position).

Чтобы сдвинуть рукав в положение для транспортировки, необходимо нажать "Положение парковки" (Park position).

9. Опции для сообщений (Options for messages): в этом меню вы можете включать или отключать различные сообщения, например, если вы не хотите, чтобы машина останавливалась, когда заканчивается нить на шпульке.
10. Код (Code): Эта функция позволяет вам заблокировать ваш Pfaff creative 2170. Ваша машина не откроет Главное меню, пока вы не введете ваш персональный код. Код должен состоять как минимум из 4 и максимум из 8 характеристик. Вы можете удалить код, нажав Удалить (Delete) или изменить код, нажав Изменить (Alter).
11. Менеджер Персональных строчек (Personal stitches manager): в персональном меню вы можете сохранять выбранные строчки. Например, вы желаете создать Персональное меню для всех строчек, которыми хотите украсить изделие. Вы также можете создать несколько персональных меню (см. стр. 3:27).
12. Демо (Demo): с функцией Демо можно запрограммировать в машине демонстрацию возможностей creative 2170 и постоянно ее проигрывать. Также вы можете записать пример составления последовательности. Для программирования демо, нажмите клавишу Запись демо (Record demo). Сразу же откроется экран и вы можете начать записывать демонстрацию. Клавиша Реверс служит для остановки записи и сохранения вашего демо.

Важно: эта великолепная особенность служит для демонстрации возможностей машины.

13. Версия (Version): здесь представлено текущее состояние программного обеспечения машины.
14. Обновление Программы (Firmware update): эту клавишу стоит нажимать только в том случае, если вы собираетесь загрузить новое программное обеспечение машины. Более подробная информация представлена на стр. 2:20.

С. Креатив Ассистент (Creative Assistant)

Функция Креатив Ассистент служит помощником вам в любое время. При ее активировании панель инструментов меняет цвет и клавиши становятся не активными - перед вами будет информация по основным функциям машины. При нажатии клавиши ESC вы вернетесь в Меню, где Креатив Ассистент расскажет вам о каждой иконке и о работе машины. Если вы нажмете Креатив Ассистент в меню строчки, то будет представлена информация и каждой функции в этом меню программы. Просто нажмите иконку, о которой вы хотите получить информацию. Информация может быть представлена на нескольких страницах, по которым можно пройти с помощью полосы прокрутки со стрелками.

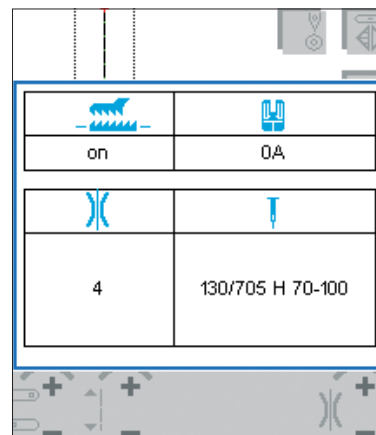
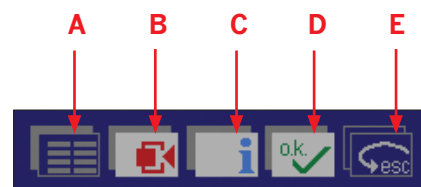

D. OK (Подтверждение)

Клавиша OK служит для подтверждения ваших действий.

E. Esc (Отмена)

Эта функция служит для возврата из меню, которое вы выбрали, к предыдущему меню. Когда вы закроете окно, измененные установки не будут сохранены, процесс будет отменен.

Важно: Если вы изменили положение вышивальных пялец, то эти изменения сохранятся даже если вы нажмете esc.

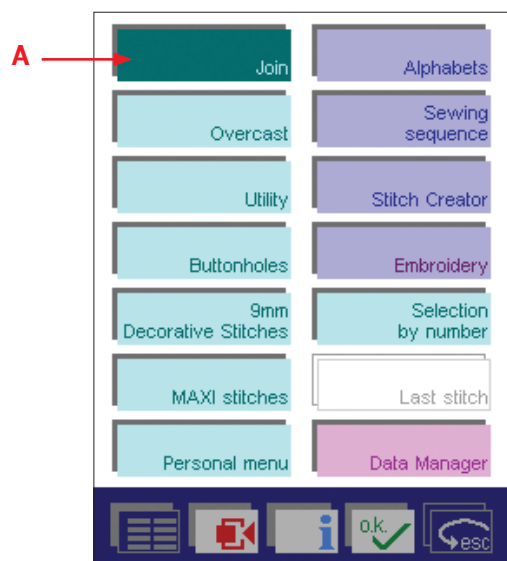

Выбор программы

Имеется три различных способа выбора программы в машине Pfaff creative 2170.

Откройте Главное Меню (Main menu). В Главном Меню программы разделены на различные категории. Вы можете войти в программу, нажав нужную категорию и затем выбрать программу.

Второй способ выбора: войти в любую категорию и с помощью полосы прокрутки между различными меню найти нужную программу.

Когда вы открываете Главное Меню всегда выбрана категория Стачивание (Join). Если вы нажмете на педаль, то дисплей переключится в программу прямой строчки. Ваш Pfaff creative 2170 готов к шитью. Нажмите на педаль еще раз и машина начнет шить программу №1 - прямая строчка. Вы можете выбрать любую другую программу и машина откроет вам дисплей выбранной программы (A).

Третий способ выбора программы: нажать иконку "Выбор по номеру" (Selection by number) в Главном Меню. Появится окно, где вы можете набрать номер нужной программы. Номера программ представлены на откидной крышке вашего Pfaff creative 2170, карте строчек, либо в Руководстве по эксплуатации (стр. 1:8-1:13).

Если вы открыли меню и хотите вернуться в Главное меню, просто нажмите ESC (B).

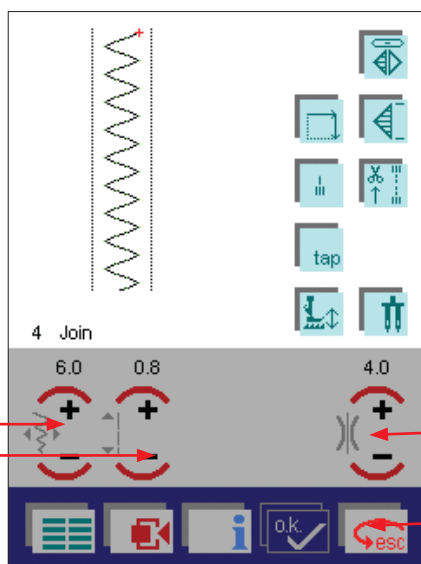

Изменение параметров строчки

Например, откроем строчку зигзаг.

Вы можете изменять параметры, которые отображены, такие как значения ширины шва (в прямой строчке эта функция служит для изменения положения иглы) (C), длины стежка (D) и натяжение нити (E). При изменении стандартных параметров цифры меняют цвет на красный. По достижении максимального или минимального значения, функция автоматически становится неактивной. Если вы вышли из рабочего меню, то измененные параметры строчки теряются.

Ширина шва

При нажатии иконок (C) + и - вы можете увеличивать или уменьшать ширину шва.

Длина стежка

При нажатии иконок (D) + и - вы можете увеличивать или уменьшать длину стежка.

Натяжение нити

С помощью иконок (E) + и - вы можете увеличивать или уменьшать натяжение игольной нити.

Изменение параметров декоративных швов

При выборе декоративной строчки появляется иконка длины узора (A). Эта функция дает возможность изменять длину элемента шва. С помощью + и - вы можете увеличить или уменьшить длину элемента шва без изменения плотности.

Сохранение параметров

Вы можете сохранить измененные параметры, если войдете в Контекстное меню (context menu) и нажмете Сохранить параметры (Save parameter). Теперь параметры останутся измененными, даже если вы выключите машину или перейдете в другое меню. Если вы желаете вернуться к рекомендуемым установкам, то нужно войти в Контекстное меню (context menu) и выбрать Переустановка параметров (Reset parameter).

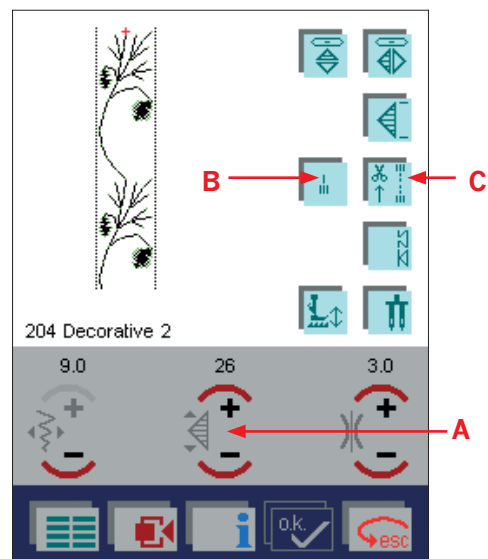

Закрепка (Tie-off)

В машине имеется два способа выполнения закрепки.

Вы можете запрограммировать: выполнение закрепки в начале шва (tie-off at the beginning), в конце шва (at the end), обрезку нитей (cut the threads) и подъем лапки (raise the presser foot). Все это называется Программа "Закрепка" (Tie-off program).

Второй способ выполнения закрепки - Быстрая закрепка (Instant tie-off) (B). При нажатии этой функции машина сразу же выполняет закрепку и останавливается.

Программа "Закрепка" (tie-off program)

Если выбрать программу закрепки (C), появится новое окно. Включите функцию, нажав значки в окне: "Закрепка в начале шва", "Закрепка в конце шва", "Обрезка нитей" и "Подъем лапки". Значок включенной функции становится темно-серым (D). Включив функцию или функции, нажмите ОК. При включении какой-либо функции в программе закрепки ее значок (C) становится темно-серым. Также будут показаны установленные параметры.

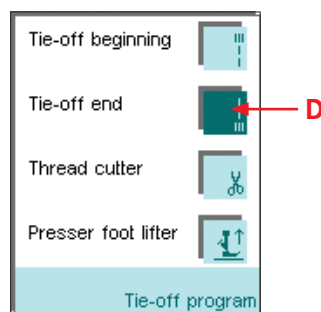

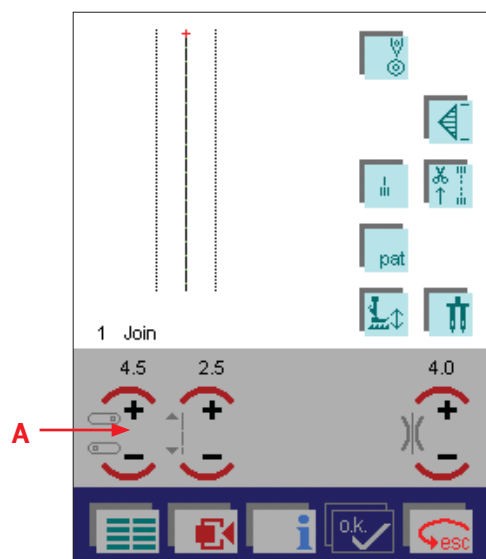

Смещение иглы

С помощью клавиши ширины шва (A) вы можете изменять положение иглы в программах 1, 2, 5 и 15. Эти четыре программы имеют 19 положений иглы. С помощью иконки + игла смещается вправо на каждые 0,5 мм. С помощью иконки - игла смещается влево на каждые 0,5мм.

Если вы посмотрите на откидную крышку, то увидите, что программы, в которых можно изменять положение иглы, маркированы стрелками.

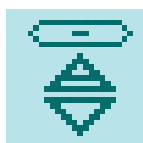

Горизонтальное



Вертикальное

Зеркальное отображение

Имеется два способа зеркально отобразить строчку: горизонтально и вертикально.

Вы можете отобразить строчку или последовательность элементов строчек в вертикальной плоскости. Зеркально перевернутая строчка отображается на экране для дальнейшего редактирования.

Вы можете отобразить строчку или последовательность элементов строчек в горизонтальной плоскости. Зеркально перевернутая строчка отображается на экране для дальнейшего редактирования.

Практическое шитье

Прямой шов

Программа №1 - это основная прямая строчка с центральным положением иглы. Длина стежка может увеличиваться до 6 мм. При вшивании молний или отстрочке воротников вы можете изменить положение иглы для удобства прохождения иглы вдоль края изделия. Ваш Pfaff creative 2170 имеет 19 положений иглы, которые вы можете устанавливать с помощью клавиш ширины шва - и + .

Совет: Используйте функцию "Игла вверху/внизу" для установки иглы в нижнее положение, чтобы было удобнее поворачивать изделие на углах. Также вы можете стукнуть один раз на педаль - игла установится в нижнее положение.

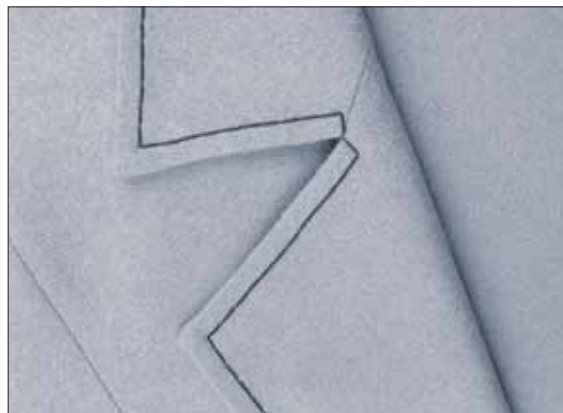

Трех-шаговый зигзаг – No 4

Программа №4 служит для обработки краев изделия. С правой стороны игла должна точно входить в край ткани, тем самым предупреждая осыпание края.

Также программа №4 может использоваться для притачивания резиновой тесьмы к одежде (пижама, шорты, спортивные костюмы).



Программа Сметывание

С помощью этой программы вы можете легко и быстро сметать детали кроя для примерки одежды. Сметать детали вы можете 6 мм стежками или одиночными стежками длиной 2 см.

Также вы можете использовать сметочные стежки для копирования и отметки линий швов. Это особенно актуально для легких цветных материалов и тканей с длинным ворсом.

В вашем Pfaff creative 2170 программа сметывания имеет №32.

Эта программа может использоваться двумя способами - с поднятым или опущенным нижним транспортером ткани.

Если транспортер опущен, то машина выполняет только один стежок. То есть, вы продвигаете материал и снова нажимаете на педаль для выполнения следующего стежка, тем самым определяя длину стежка самостоятельно.

При нажатии на иконку "Подъем лапки" вы можете задать, на какую высоту должна автоматически подниматься лапка при остановке машины для дальнейшего продвижения ткани.

При поднятом транспортере ткани машина выполняет прямую строчку с длиной стежка 6 мм. 6 мм - это самый длинный стежок Pfaff creative 2170, который хорошо подходит для временного шва, чтобы примерить изделие.

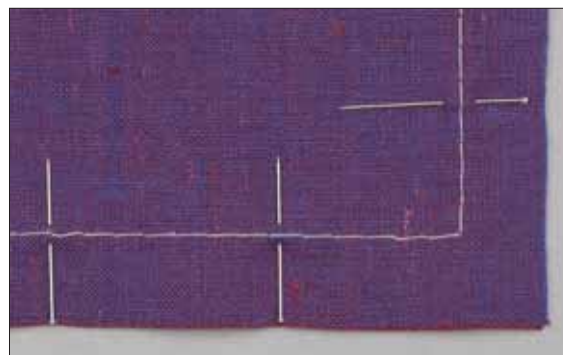



Петли

В вашем Pfaff creative 2170 имеется 12 видов петель. Для любого типа ткани вы можете подобрать свою петлю. Описание петель приведено в таблице программ Глава 1.

Машина Pfaff creative 2170 оборудована Сенсорным направителем для выполнения петли точно заданного размера. Вы можете выполнять петли даже на таких тяжелых материалах, как вельвет и плюш, а также на трикотажных и вязаных изделиях - изделие передвигается Сенсорным направителем, а не зубцами транспортера.



Установка Сенсорного направителя

1. Заведите металлическую часть Сенсорного направителя в прорезь (под двумя стрелками на игольной пластине), которая находится позади свободного рукава. Белая пластиковая часть должна находиться на игольной пластине, закрывая зубцы транспортера (см. рисунок).
2. Сдвиньте направитель на себя. Под действием пружины направитель слегка отойдет назад, создавая небольшой зазор между корпусом машины и направителем, как показано на нижнем рисунке.

Установка Сенсорного направителя активирует сенсор.



Установка лапки для выметывания петли – No 5A

Установите лапку №5А для выполнения петель.

Перед началом шитья выдвиньте лапку на себя, установив стрелку напротив второй красной отметки.

Как шить петли

Выберите в Главном меню (Main Menu) категорию Петли (Buttonholes). В этой категории вы можете выбрать нужную вам петлю. Для примера, выберем петлю №47. Все нужные параметры отображены на дисплее. Имеется три различных способа выполнения петли: автоматический, запрограммированный (programmed) или ручной (manually).

Автоматическая петля

С помощью функции "Длина петли" (A) введите клавишами + и - длину петли. Длина петли подразумевает длину внутренней щели петли, т. е. без закрепок. Начните шитье петли, нажав на педаль. Вся петля будет выполнена автоматически.

Запрограммированная петля

Вы можете запрограммировать длину петли во время шитья.

1. Активируйте программу, нажав иконку "prog" (B).
2. Шейте петлю пока вы достигнете нужного вам размера петли, нажмите клавишу Реверс. Машина сделает закрепку, выполнит вторую сторону петли, сделает вторую закрепку и обрежет нити.
3. Иконка (B) изменится на иконку (C). Теперь вы можете повторять запрограммированную вами петлю сколько пожелаете.
4. Если вы хотите удалить размер петли, то снова нажмите иконку prog.

Петля в ручном режиме

В этом режиме вы можете самостоятельно определить, где должна быть выполнена последняя закрепка петли. Для входа в этом режим нажмите иконку "Manual" (D).

1. Установите длину петли клавишами "Длина петли". Машина выполнит первую сторону петли, первую закрепку и затем начнет выполнять вторую сторону петли.
2. При выполнении второй стороны машина замедлит ход. По достижении начала первой стороны петли, нажмите клавишу Реверс, машина сразу же сделает вторую закрепку.

Важно: Машина не сохраняет петлю, сделанную в ручном режиме.

Как балансировать петлю

Выполните пример петли. Если вы найдете, что одна из сторон длиннее, чем другая, вы можете изменить баланс петли. Нажмите иконку (E) и на дисплее появится окно баланса. С помощью + или - (F) измените петлю. Вы должны изменить петлю так, чтобы она выглядела, как в прошитом примере. Подтвердите ОК для закрытия окна. Машина откорректирует петлю автоматически.

Важно: Если вы хотите выполнить петлю более, чем длина лапки №5А (50 мм), вы можете установить лапку №1А и выполнять петлю без Сенсорного направлятеля. При выполнении петли без Сенсорного направлятеля, вам может потребоваться балансировка петли.

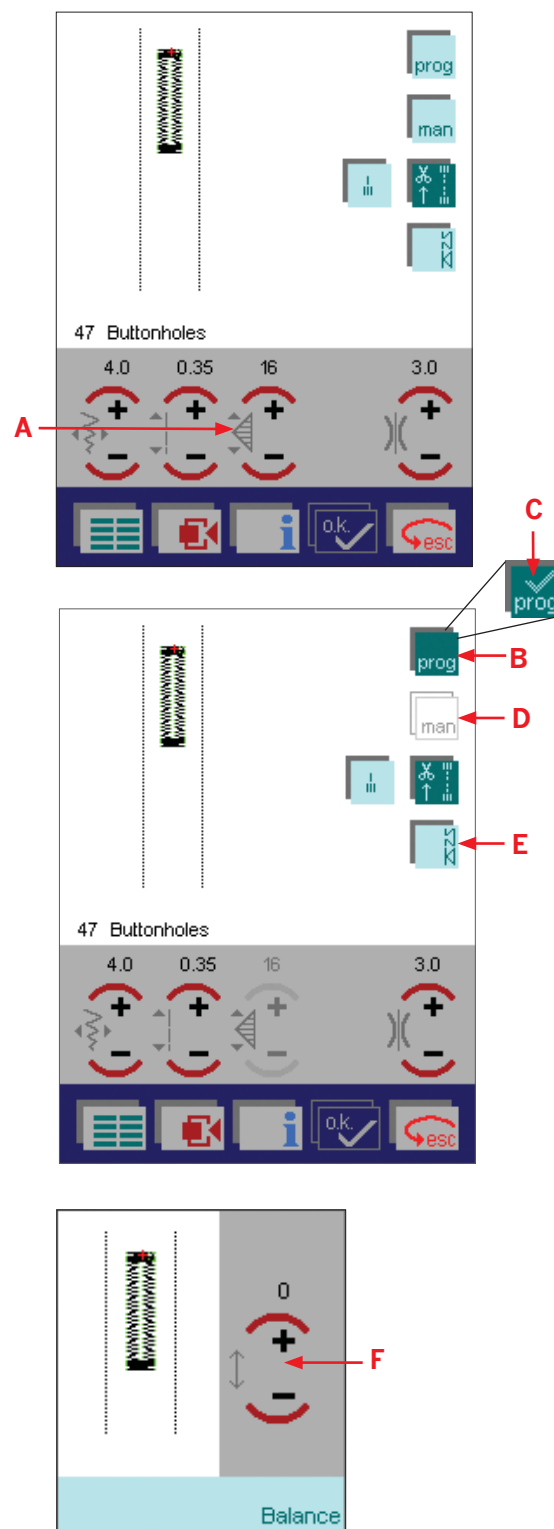



Петля с вкладной нитью

Петли, выполненные с вкладной нитью, отличаются большей прочностью, лучше сохраняют форму и выглядят более профессионально. В качестве вкладных применяют утолщенные нити.

1. Установите Сенсорный направлятель.
2. Уложите центр вкладной нити на металлический выступ позади петельной лапки. Протяните концы нитей под лапкой и зажмите справа и слева от переднего выступа лапки.
3. Установите петельную лапку на машину. Перед началом шитья сдвиньте лапку на себя до второй красной отметки.
4. По окончании выполнения петли потяните за концы вкладной нити, чтобы ее петля была заправлена в закрепку.
5. Концы нитей вденьте в штопальную иглу и вытяните на внутреннюю сторону изделия. Завяжите нити узлом для лучшей прочности и обрежьте лишние кончики.

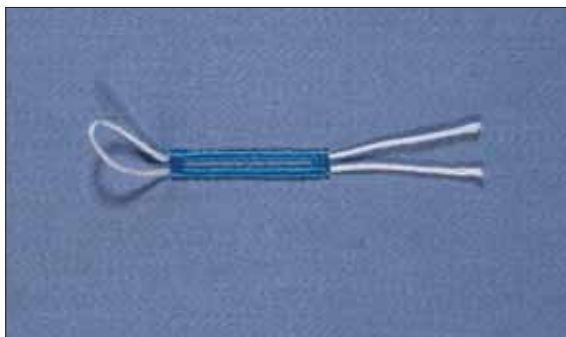

Петля с глазком с вкладной нитью

1. Установите петлеизмерительное устройство. Заведите вкладную нить за металлический выступ спереди лапки. Протяните концы нитей под лапкой назад и зажмите их справа и слева от выступа позади лапки.



- Установите петельную лапку на машину и сдвиньте ее на себя до второй красной отметки. Перед началом шитья нажмите клавишу "Игла вниз".
- Выполните правую сторону петли.



- Когда машина начнет выполнять первые закругления глазка, с переднего выступа снимите с помощью булавки петлю вкладной нити.

Важно: Нельзя поднимать лапку!

- Потяните назад левый конец нити, чтобы ее петля находилась вблизи иглы. Внимательно обшейте закругление глазка, направляя вкладную нить.



- После выполнения глазка слегка натяните вкладную нить, чтобы обметать вторую сторону петли. Завершите выполнение петли.

- С помощью штопальной иглы протяните концы вкладной нити на изнаночную сторону изделия. Перевяжите их узлом для закрепления и обрежьте лишние кончики.

Закругленные петли с вкладной нитью шьются этим же способом.

Важно: Эта петля будет выглядеть очень красиво, если ее выполнить толстыми нитками.



Советы по выполнению петель

При выполнении петель, располагаемых очень близко от утолщенного борта, подача материала под петельной лапкой может быть затруднена. Поэтому в таких случаях следует применять лапку №1А и подключать Встроенный Верхний Транспортер ткани.

Материалы, такие как шифон или трикотаж, должны быть укреплены водорастворимым стабилизатором или каким-либо другим тонким стабилизатором.

Петли, выполняемые с вкладными нитями, отличаются большей прочностью и лучше сохраняют свою первоначальную форму (см. раздел "Петля с вкладной нитью").

Бельевые петли становятся плотными и красивыми, если использовать нитки для штопки или отстрочки.

Длина петли должна быть немного больше диаметра пуговицы. Очень важно всегда выполнять пробную петлю на такой же ткани и с таким же стабилизатором перед выполнением петель на основном изделии, чтобы проверить как проходит пуговица.

Внимательно разрезайте петли, чтобы не прорезать закрепки и стежки столбцов. Глазки можно пробить с помощью специального устройства для пробивания глазков на ремнях.



Пришивание пуговиц

По программе №59 вы можете легко пришить пуговицы с 2 и 4 глазками.

1. Снимите лапку и опустите нижний транспортер ткани.
2. Отметьте место расположения пуговицы на изделии. Положите пуговицу на отмеченное место.
3. Поверните маховик на себя и расположите пуговицу так, чтобы игла точно входила в левый глазок пуговицы. Опустите рычаг прижима лапки.
4. Пуговица будет прижата лапкодержателем. Убедитесь, что игла также точно входит и в правый глазок пуговицы, в противном случае может сломаться игла или пуговица.
5. Продолжите пришивание пуговицы. Машина закончит программу, выполнит закрепку и остановится.

Примечание: Для удобства пришивания пуговиц имеется специальная лапка (дополнительная принадлежность).



Глазки

Для выполнения глазков на ремнях или белье выберите программу №66.

1. Ометьте место расположения глазка.
2. Разместите ткань под лапкой, чтобы отмеченная точка находилась в центре лапки.
3. Если нажать клавишу "Начало программы" во время шитья глазка, то машина автоматически выполнит один глазок, сделает закрепку и остановится.
4. Пробейте отверстие в центре глазка. Глазки могут быть пяти размеров, которые вы можете изменять клавишами длины элемента.

Программа №66 может быть также использована при составлении последовательностей строчек для создания красивых рисунков.

Штопка

Для починки маленьких дырочек или раздиров, вы можете использовать два варианта: автоматическую программу штопки или заштопать поврежденное место техникой свободного передвижения.

Автоматическая штопка

Программы №64 и №65 могут использоваться для укрепления поврежденных мест.

1. Выберите программу №64 или №65.
2. С помощью + или - установите длину элемента немного больше, чем поврежденная область.
3. Выполните программу.

Программированная штопка

1. Выберите программу №64 или №65.
2. Нажмите иконку program.
3. Прошейте первую строчку на нужную длину.
4. Нажмите клавишу Реверс; машина закончит шитье программы штопки и сохранит длину программы. Сохраненная программа штопки может быть выполнена повторно нужное вам количество раз.

Программа № 64 выполняет только продольные стежки; программа №65 выполняет продольные и поперечные стежки для большей прочности.

Важно: Стежки программы должны выходить за пределы поврежденного места для упрочнения.

Балансировка программы штопки

В зависимости от типа ткани, рисунок программы штопки может быть искаженным. Вы можете скорректировать программу с помощью функции балансировки.

Штопка эластичной строчкой

Программа № 4

Эта программа очень хорошо подходит для починки маленьких дырочек и протертых мест средних и плотных материалов.

Уменьшите длину стежка и прошейте ряд плотных зигзагообразных стежков на необходимую вам длину. Ряды должны слегка накладываться друг на друга. При необходимости можно подложить под поврежденное место ткань подходящего цвета - это придаст прочность.

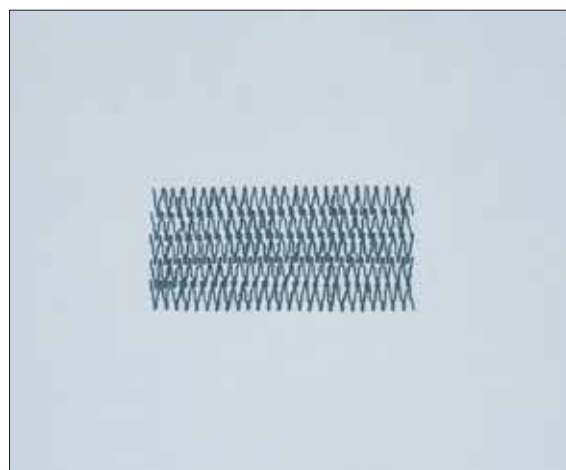

Обметочные строчки

Для трикотажных, вязаных, эластичных и шерстяных тканей в вашем creative 2170 имеется широкий выбор обметочных швов. Благодаря этим швам вы можете одновременно стачивать несколько слоев ткани и обрабатывать края, так как швы эластичные и более прочные по сравнению с обычными швами.

Совет: Для обработки краев рекомендуем применять лапку №3. Специальная направляющая лапки предотвращает края от стягивания. При изменении ширины шва, обязательно убедитесь, чтобы при правом проколе игла не попадала в направляющую лапки во избежание поломки иглы.

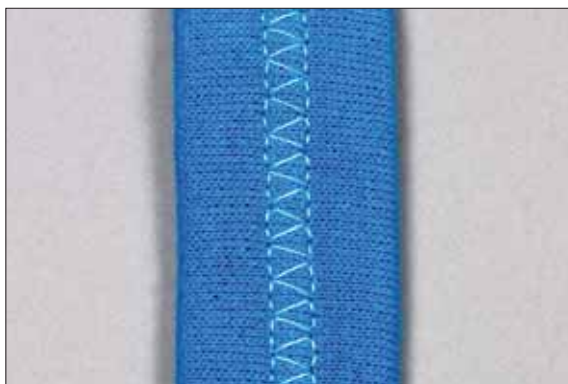

Закрытый обметочный шов – No 26

Этот шов хорошо подходит для подгибки края изделия. Применяйте лапку №0А или 3.

Подогните край изделия на 1 см и прошейте этим швом по лицевой стороне ткани. По окончании шитья, с изнаночной стороны подрежьте выступающий край ткани.



Открытый обметочный шов – No 28

Этот шов хорошо подходит для одновременного стачивания и обработки краев осыпающихся материалов.

Применяйте лапку №1А или 3.



Закрытый обметочный шов с кромочной нитью – No 19

Для обработки материала, который немного осыпается, выберите программу №19. В этом шве проходит дополнительная нить вдоль кромки ткани для предотвращения края от осыпания. Подходит для обработки шерстяных материалов.

Потайная строчка– № 30

Благодаря этой программе вы можете незаметно подшить брюки, юбку или любое другое изделие из плотных или средней плотности тканей.

- Обработайте край изделия обметочной строчкой .
- Подогните край изделия и заутюжьте на изнаночную сторону.
- Отогните край наружу на 1 см (как показано на рисунке). Изделие должно быть обращено к вам изнаночной стороной.
- Установите на машину лапку №3. С помощью винта В переведите направлятель А максимально влево. Расположите ткань под лапкой так, чтобы сгиб ткани проходил вдоль направлятеля А.
- При прокалывании сгиба ткани игла должна захватывать 1-2 нити основной ткани, таким образом эти стежки не будут видны на лицевой стороне изделия. Если вы желаете получить видимые поперечные стежки на лицевой стороне, то вам необходимо с помощью винта В перевести направлятель А вправо - таким образом игла будет захватывать большее количество ткани, создавая видимые стежки.



Эластичная потайная строчка – № 31

Эластичная потайная строчка подходит для трикотажных материалов, потому что строчка зигзаг позволяет шву хорошо растягиваться. При обработке этим швом вы можете одновременно подшивать и обрабатывать край ткани. Теперь вам не надо делать предварительную обработку края изделия.

Описание работы приведено выше.





Соединительная строчка - № 11

Соединительная строчка создает эффект мережки. Она служит для соединения двух предварительно обработанных деталей изделия.

- Обработайте края изделия и заутюжьте на изнаночную сторону.
- Разверните ткань лицевой стороной вверх и разместите под лапкой так, чтобы обе детали находились на расстоянии 3 мм друг от друга.
- При шитье следите, чтобы игла четко входила в край ткани с левой и правой сторон.



Шов двойным крестом - № 13

Этот шов сильно растяжимый и хорошо подходит для декоративной отстрочки.

- Заутюжьте припуск на шов на изнаночную сторону.
- Расположите изделие лицевой стороной вверх. Обрежьте ножницами выступающую за шов ткань.

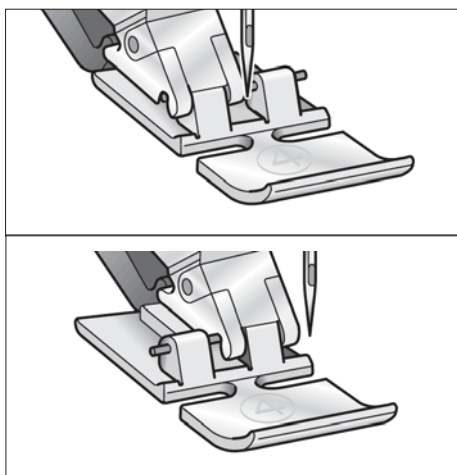

Вшивание застежки “молния” - № 1

Имеются различные способы вшивания застежки "молния". Следующие рекомендации приведены для получения лучших результатов в шитье.

Для всех типов молний очень важно, чтобы шов проходил близко к зубцам молнии. Лапка для вшивания молнии может быть закреплена слева или справа от лапкодержателя, в зависимости от той стороны молнии, которую вы вшиваете. Сместите иглу в наиболее удобное положение (вам доступно 19 положений иглы). Если лапка установлена с правой стороны, то иглу вы можете смещать только в правую сторону. Если лапка установлена с левой стороны, то иглу вы можете смещать только влево.

Подгибка кромок лапкой №7

С помощью этой лапки вы можете легко и быстро обработать кромки на блузках, шелковых платках или воланах без предварительного заутюживания. Такая обработка предотвращает края изделия от осыпания и не требует дальнейшей обработки.

- Загните дважды край ткани (каждый раз примерно на 2 мм).
- Уложите подвернутый край ткани под лапку-рубильник и выполните несколько стежков для закрепления.
- С помощью маховика переведите иглу в крайнее нижнее положение. Поднимите лапку и заведите край ткани в завивающее устройство лапки.
- Опустите лапку и начните медленно шить, равномерно направляя край ткани в завивающее устройство лапки. Во время шитья внимательно следите, чтобы материал не заходил под правую половину лапки.



Вы можете получить очень красивые эффекты, если выполните обработку кромок узкой строчкой зигзаг. Рекомендуется использовать легкие мягкие ткани.

Двойная игла

При нажатии иконки "Двойная игла", машина предложит вам установить размер иглы, которую вы используете. Ширина шва автоматически уменьшится для предотвращения поломки иглы и на экране отобразится двойной шов.

1. Нажмите иконку "Двойная игла" и перед вами появится дополнительное меню. Нажмите ON для включения функции.
2. С помощью иконок +/- введите установленный размер иглы (A) (расстояние между остриями игл).
3. Нажмите OK для закрытия окна и сохранения ваших установок или ESC - для продолжения без сохранения установок. На экране отобразится строчка: как она будет выглядеть.

По окончании шитья двойной иглой, вам необходимо сначала удалить двойную иглу из машины и затем отключить функцию "Двойная игла", так как она остается активной даже если выключите машину и затем снова включите.

Для отключения: нажмите иконку "Двойная игла" и нажмите ON для отключения функции. Иконка снова станет светлого цвета.

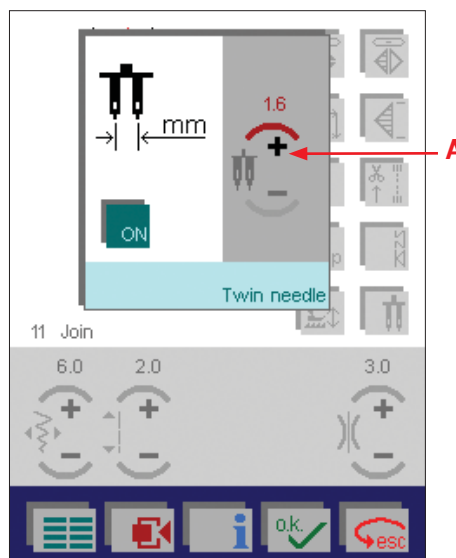

Вышивание и шитье двойной иглой

Вы можете создавать необычные эффекты, когда будете вышивать двойной иглой. Для этих вышивок лучше использовать иглы с расстоянием 1,6 - 3 мм между остриями, вместо вышивальной лапки следует устанавливать лапку для штопки. Вышивки двойной иглой будут выглядеть особенно эффектно, если использовать контрастные по цвету нитки.

Для шитья двойной иглой необходимо включить функцию "Двойная игла". Ширина строчки автоматически уменьшится, чтобы предотвратить удар иглы о лапку.

Заправка машины при шитье двойной иглой см. на стр. 2:15.

Шитье Макси-узоров двойной иглой

Двойной иглой вы можете даже вышивать Макси-узоры, которые имеют функцию "Двойная игла", для придания декоративного эффекта. Тем не менее, расстояние между иглами должно быть ТОЛЬКО 1,6 мм или 1,8 мм, даже если в программе можно выбрать размер 6 мм.

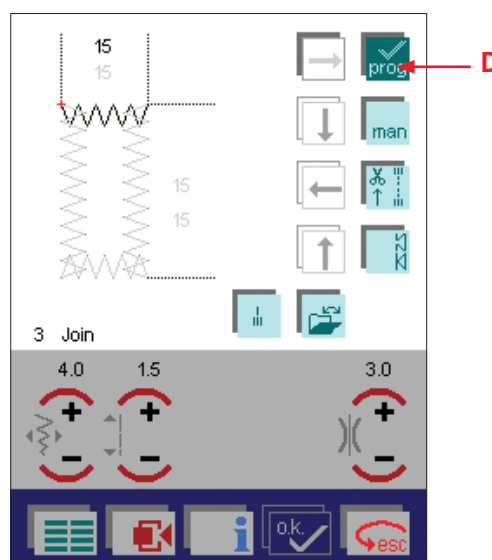
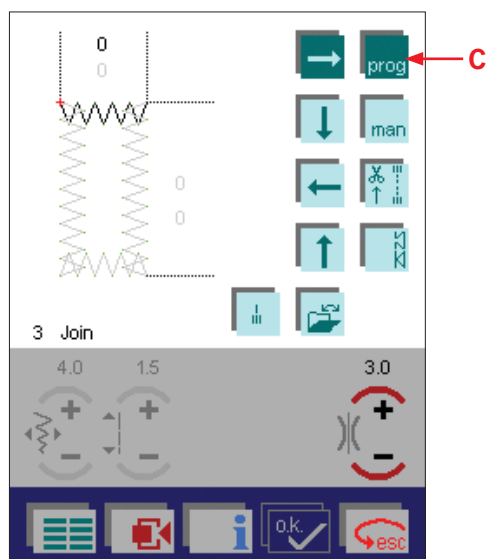
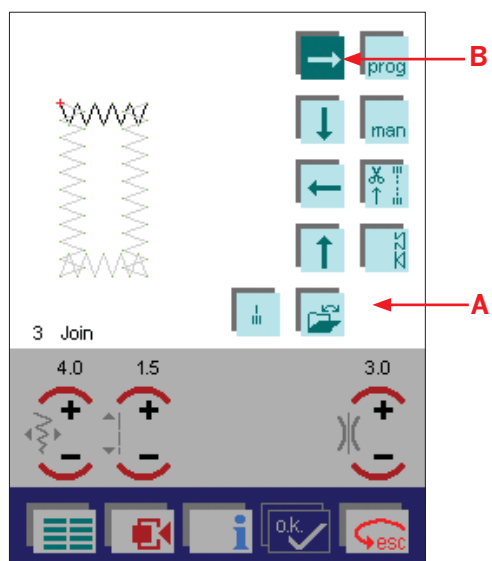

Шитье в четырех направлениях

Вы можете запрограммировать длину и ширину прямоугольника, который будете шить, и сохранить эти установки для дальнейшего использования. Эта функция очень удобна для нашивания заплат на штанины, так как вам больше не потребуется разворачивать изделие.

Функция "Шитье в четырех направлениях" доступна для следующих программ № 2-4, 7, 10, 11, 18, 23 и 25. При включении этой функции на дисплее появится меню (А).

1. Шитье в четырех направлениях без сохранения программы

Иконка со стрелкой, имеющая темно-зеленый цвет (В) является активной и машина готова шить в выбранном направлении. Вы можете сами решить, в каком направлении должна начать шить машина: просто нажмите нужную стрелку.

В данном примере машина готова шить вправо согласно указанной стрелке.

Когда попросите на нужную длину, нажмите клавишу Реверс или стрелку в следующем направлении. Ваш Pfaff creative 2170 закончит текущий элемент строчки и игла переустановится на внешний угол прямоугольника.

Теперь машина будет шить вперед, пока вы не нажмете клавишу Реверс или выберите следующую стрелку. Ваш Pfaff creative 2170 закончит текущий элемент строчки и игла переустановится на внешний угол прямоугольника.

Длины остальных сторон прямоугольника также определяются вами самостоятельно нажатием на клавишу Реверс или выбором следующей стрелки. Размер прямоугольника не сохранился.

2. Программирование прямоугольника

Нажмите иконку Prog (С) и выберите направление шитья до начала шитья. Сохранение программы требуется для ее многократного повторения.

Следуйте пошаговому описанию предыдущего примера для смены направления шитья. Ширина и длина первых двух сторон прямоугольника отобразится на дисплее.

Продолжайте шитье, пока прямоугольник не будет завершен. Когда все четыре направления будут запрограммированы, иконка изменится на Prog (D). Теперь программа сохранена и можно выполнять ее повторно. Также вы можете сохранить программу в машине.

Важно: Если вы желаете сохранить одну, две или три стороны прямоугольника, то нажмите иконку Prog, когда вы пошьете стороны прямоугольника, которые вы хотите сохранить. Очень удобная функция для пришивания карманов, когда вам нужно пришить только три стороны.

3. Завершение шва вручную

Для постоянного сохранения или для повторения программы несколько раз, нажмите иконку Prog и выберите направление шитья до начала шитья. Если вы нажмете иконку Man (E), то машина выполнит одну сторону и остановится. Длины сторон определяются тем же путем, как описано в разделе 1. Машина останавливается после прошивания каждой стороны. Нажмите на педаль для продолжения шитья следующей стороны.

4. Завершение вручную сохраненного прямоугольника

Даже если прямоугольник был запрограммирован и иконка "Prog с галочкой" отображена на дисплее, вы можете задать длину сторон, нажав на иконку Man (E). Машина будет снижать скорость в конце третьего и четвертого шва. Для завершения шва нажмите на клавишу Реверс, машина закончит текущий элемент шва, игла переместится к внешнему углу для продолжения шитья следующей стороны.

Дополнительные функции

Нажмите иконку Баланс (F) для входа в меню балансировки прямоугольника. Для изменения длины сторон используйте прошитый пример как образец.

Клавишами +/- (G) вы можете изменять прямоугольник прямо на экране, чтобы получить идентичный вашему образцу. Прямоугольник будет изменен автоматически, когда вы начнете шить.

Нажмите иконку Менеджер Данных (H), чтобы открыть, сохранить, удалить или закрыть программу.

Детальное описание иконок вы найдете в начале этого раздела.

Нажмите Esc (I) для возврата в выбранное меню.

Нажмите иконку Главное Меню (J) для возврата в Главное меню.

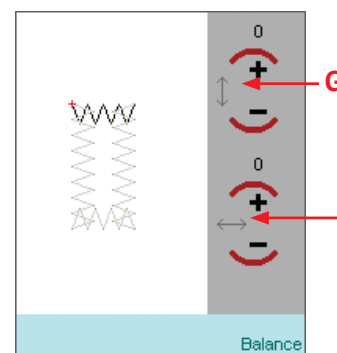
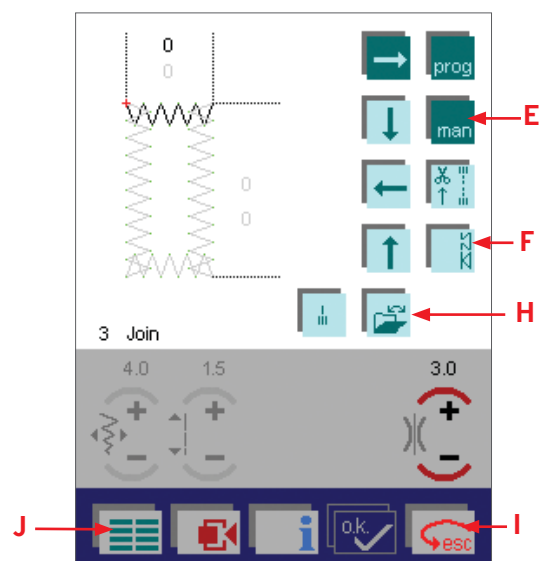

Персональное меню (Personal menu)

В вашей машине Pfaff creative 2170 вы можете иметь одно или несколько Персональных меню, в которых вы можете сохранять программы с персональными установками или сделать меню с наиболее часто используемыми вами программами.

Создайте персональное меню, выбрав “Персональное меню” (A) в главном меню.

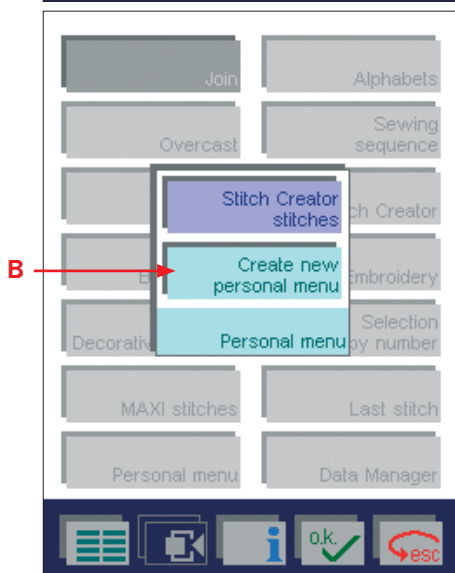
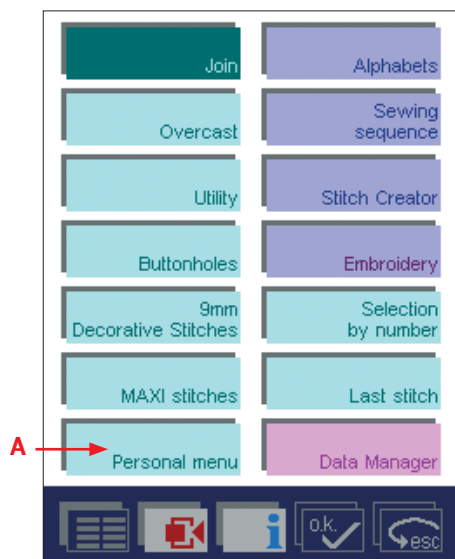

Нажать NEW (B) и ОК.

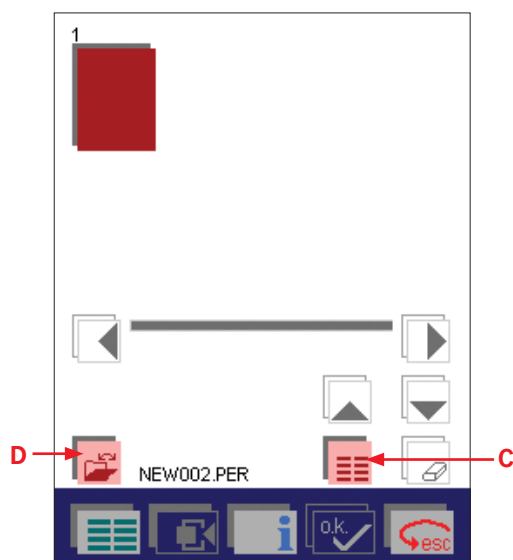

Выбрать строчки, которые вы хотите сохранить в Мини Главном меню (Mini Main menu) (C).

Выберите нужную вам программу, нажмите Менеджер Данных (D). В появившемся окне выберите Сохранить Как (Save As). Переименуйте вашу папку и нажмите ОК . Сейчас вы имеете созданное Персональное меню.

После создания персонального меню оно доступно с помощью значка “Персональное меню”. Персональное меню появится в открывшемся окне.

Примечание. Если строчка была изменена и параметры надо сохранить в персональном меню, зайдите в контекстное меню и выберите “Копировать в персональные строчки”. Строчка будет сохранена в персональном меню.

Демо (Demo)

В машине имеется великолепная функция - демонстрация машины Pfaff creative 2170, которая записывается в память машины и может быть проиграна бесконечное количество раз.

Программирование Демо

Для программирования демонстрации, войдите в Контекстное меню и нажмите Демо (Demo). В появившемся окне нажмите Запись Демо (Record demo). Экран перейдет в Экран - Приветствие, откуда вы начнете записывать демонстрацию. Нажимайте на функции, которые вы считаете нужными демонстрировать в машине Pfaff creative 2170, таким образом составляя видеоролик демонстрации.

С помощью клавиши Реверс запись демонстрации остановится и будет сохранена.

Важно: Длина запрограммированного ролика Демо зависит от количества свободной памяти машины.

Проигрывание Демо (Play demo)

Для проигрывания демонстрации нажмите иконку "Play demo" (G). Остановить ролик можно в любой момент с помощью клавиши Реверс.

Опции для сообщений (Options for messages)

Вы можете отключить сообщения, которые автоматически появляются на экране машины. Эти установки могут быть определены вами индивидуально для швейного и вышивального режимов.

Нажмите иконку Шитье/Вышивание (Sewing/Embroidery) (A) для переключения режима, в котором вы желаете изменить установки.

Если функция активна, то иконка имеет обозначение X (B). Если вы хотите ее отключить, то нажмите на X. Иконка погаснет.

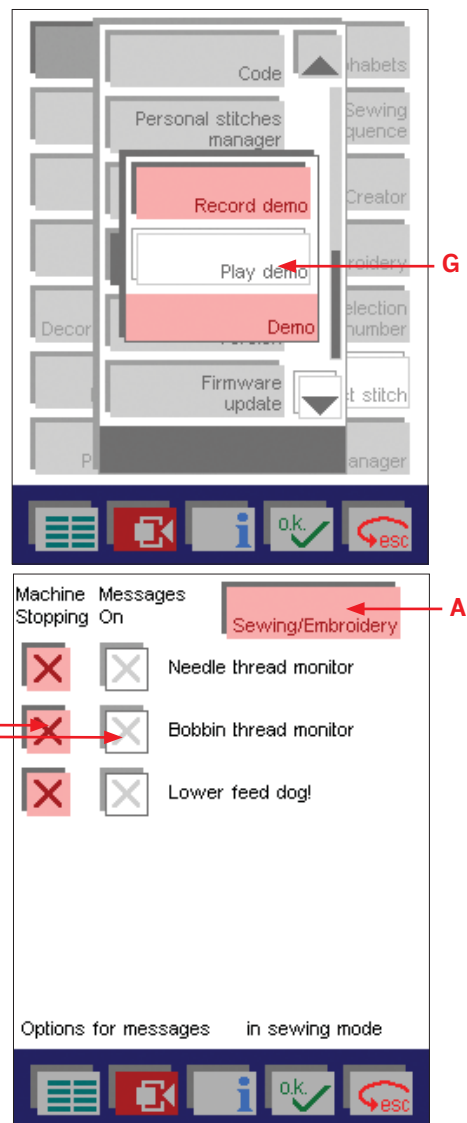



**ДЕКОРАТИВНОЕ
ШИТЬЕ**

Основные правила в декоративном шитье

Для украшения изделий домашнего интерьера или одежды ваш Pfaff creative 2170 предлагает большой выбор декоративных строчек. Путем создания различных комбинаций, изменения размеров элементов строчек и меняя цвета ниток, вы можете создавать все новые и новые варианты строчек. При выполнении декоративных строчек мы рекомендуем применять специальные вышивальные нитки.

При шитье декоративных строчек под ткань обязательно подкладываете стабилизатор. Это требуется для предупреждения стягивания материала во время шитья декоративных строчек.

Эти рекомендации относятся ко всем видам декоративного шитья:

- Вышивальные нитки Rayon дают блеск, гладкий шов и имеют очень широкую палитру цветов и толщину.
- Длина и ширина стежка могут изменяться по вашему желанию.
- Результат шитья будет лучше, если ослабить натяжение верхней нити.
- Для декоративных строчек рекомендуется использовать лапки №1А (для IDT) и № 2А (без IDT). Для плотных тканей лучше устанавливать лапку № 2А.

Выбор декоративных строчек в машине Pfaff creative 2170

1. Войдите в Главное меню.
2. Нажмите "9 мм Декоративные строчки" (9mm Decorative stitches). Откроется меню, где декоративные строчки разбиты на 11 категорий (А).
3. Нажмите одну из категорий. В этом примере мы выберем категорию "Фестоны" (Scallop edges) и программу №70.



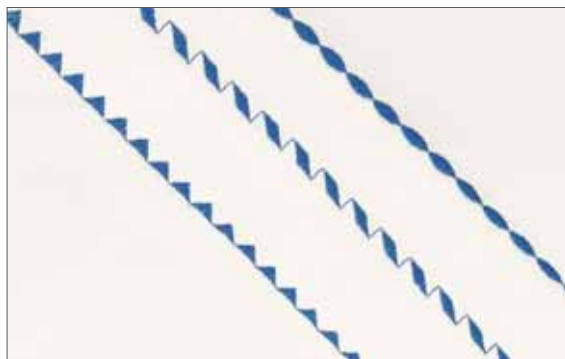
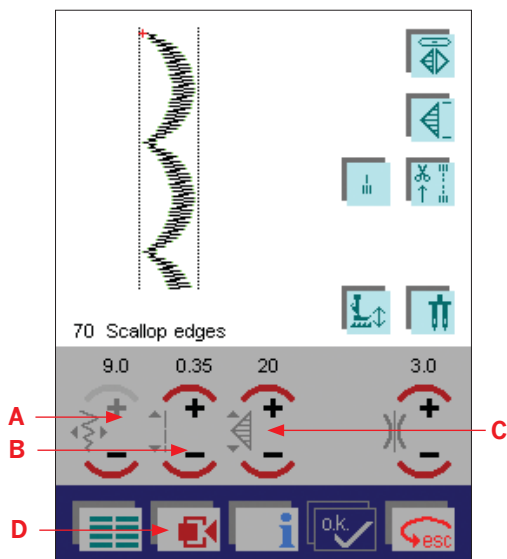

Изменение параметров строчки

Увеличить или уменьшить ширину шва можно с помощью иконок + или - (A).

Изменить плотность декоративной строчки можно с помощью иконок + или - (B).

Для изменения длины элемента шва используйте иконки + или - (C). Изменение длины элемента не изменяет плотность шва.

Натяжение нити может быть изменено, когда работаете в специальной технике.

Измененные параметры строчки не сохраняются при выходе из программы. При следующем открытии программы, она автоматически откроется с параметрами, запрограммированными производителем.

Если вы желаете сохранить измененные параметры строчки, просто войдите в Контекстное меню (Context menu) (D) и нажмите Сохранить параметры (Save parameter). Ваши установки будут сохранены, даже если вы выключите машину.

Если строчка была изменена и параметры надо сохранить в персональном меню, зайдите в контекстное меню и выберите "Копировать в персональные строчки". Строчка будет сохранена в персональном меню.

Швейные последовательности

В машине Pfaff creative 2170 вы можете комбинировать вариации строчек и сохранять их в меню "Швейные последовательности" (Sewing sequence). Можно комбинировать 9 мм Декоративные строчки и Макси-узоры и прошивать их как бесконечные бордюры. Ниже приведено меню для составления швейной последовательности:



- A. Быстрая закрепка
- B. Менеджер Данных (Data Manager)
- C. Программа Закрепка
- D. Мини главное меню
- E. 16 направлений шитья
- F. Увеличение
- G. Выделение элементов
- H. Уменьшение
- I. Удаление
- J. Дополнительные функции
- K. Натяжение нити
- L. Копировать

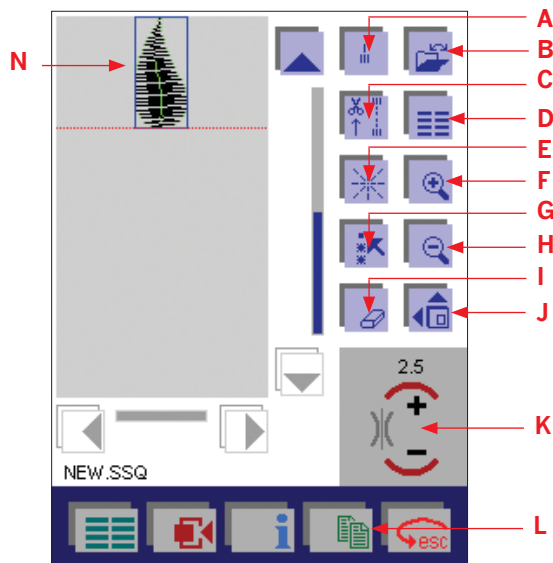

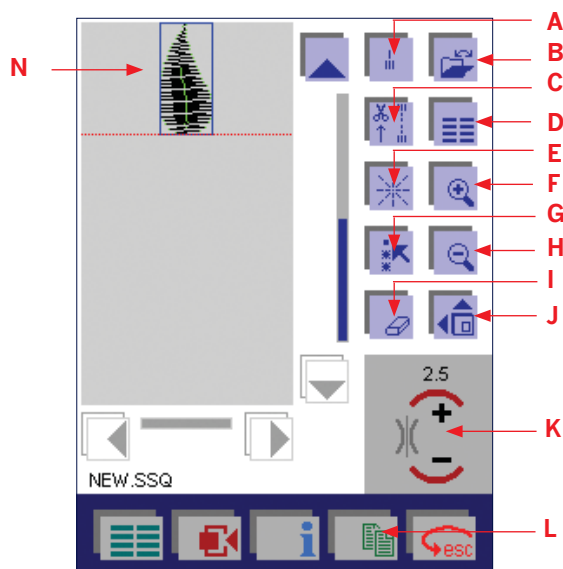

Создание швейных последовательностей

1. В Главном меню выберите "Швейные последовательности" (sewing sequence). Откроется окно для создания швейной последовательности.
2. Нажмите Мини Главное меню (D), чтобы открыть меню с программами строчек машины. Выберите категорию, из которой вы желаете выбрать строчку.

Важно: Из этого меню вы не можете выбрать все программы машины. Иконки, окрашенные в серый цвет, не могут быть выбраны для создания последовательности.

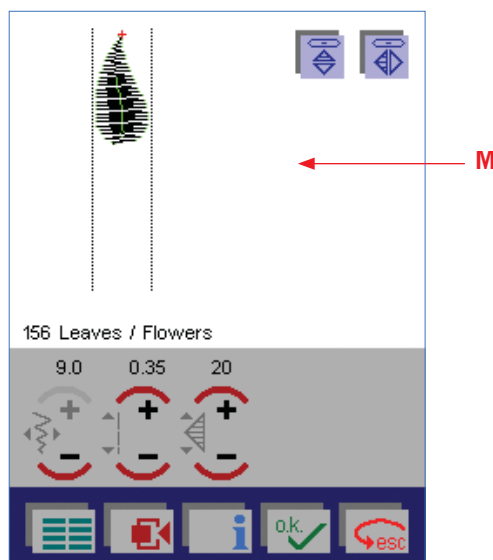

3. После выбора нужной программы, которую вы хотите включить в последовательность, откроется меню для модификации элемента (M). Здесь вы можете зеркально отобразить элемент и изменить его параметры. В этом примере представлен элемент строчки №156.
4. Нажмите ОК для подтверждения вашего выбора и выбранный элемент появится на экране последовательности (N). Курсорная линия указывает конец швейной последовательности. Если вам нужно продолжить работу с выбранным элементом, то переведите курсорную линию к нужному элементу. Выбранный элемент будет выделен синей рамкой в швейной последовательности. Для изменения параметров нажмите иконку "Дополнительные функции" (J). Сделайте необходимые изменения и подтвердите ОК.

Важно: Если вы желаете повторить такой же элемент, то нажмите Копировать (L).

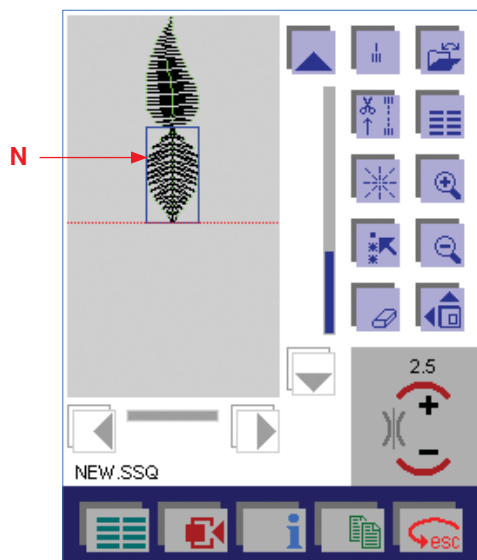

5. Нажмите Мини Главное меню в экране последовательности для вызова следующего элемента, который вы желаете включить в последовательность.
6. Выберите программу №155 (N).

Расположение элементов в швейной последовательности

Для создания широких бордюров вы можете соединять элементы в последовательности с помощью соединительных стежков, которые могут быть расположены в 16 направлениях. Соединительные стежки - это прямые стежки длиной 1 мм.

Как правило, требуется вставлять более чем один стежок, чтобы элементы были наглядно отделены друг от друга. При использовании соединительных стежков важно знать, где они начинаются и заканчиваются.

Соединительные стежки начинаются с конечной точки последнего элемента и следующий элемент начинается с последней точки соединительного стежка.

1. Элемент строчки располагается в середине рабочей области.
2. При включении функции шитье в 16 направлениях (E), на экране появляется меню, где вы можете выбрать направление (с помощью стрелок). Каждый стежок нужно подтверждать иконкой Подтверждение (O). В этом примере мы поставили 6 стежков в направлении, выделенном на экране.
3. Нажмите ОК для сохранения стежков. Окно закроеся.
4. Курсорная линия указывает границу соединительных стежков как точку, где будет добавлен следующий элемент.
5. Нажать иконку Мини главное меню для вызова следующего элемента, который вы желаете добавить в последовательность. В нашем примере приведена программа №165 (5 элементов расположены со смещением относительно друг друга).

В меню Дополнительные функции можно изменить параметры элементов (J).

Последний элемент в последовательности всегда маркирован и следует с курсорной линией, указывающей, где будет добавлен следующий элемент.

Совет: Чтобы последовательности были более аккуратными, рекомендуем располагать соединительные стежки вдоль контуров элементов.

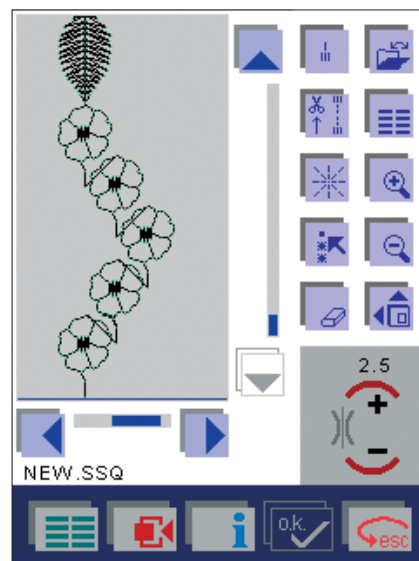
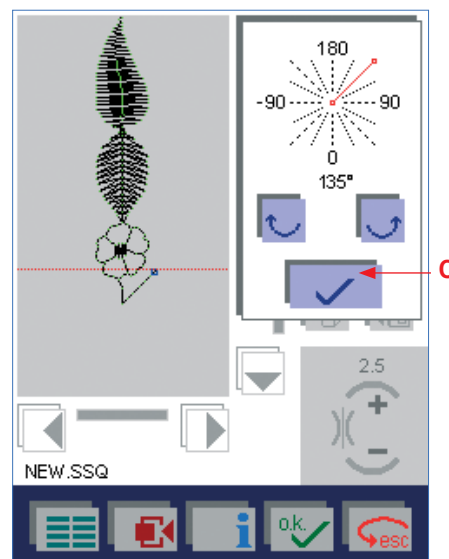

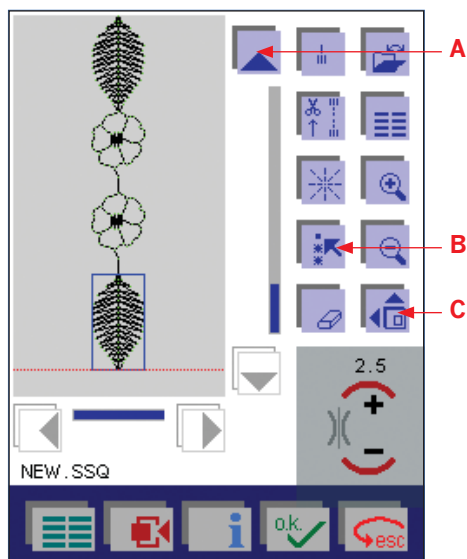

Изменение сохраненной швейной последовательности

В уже существующую швейную последовательность можно всегда вносить изменения. Вы можете изменить отдельный элемент последовательности или несколько элементов, или всю последовательность.

1. Для выбора отдельного элемента вам необходимо с помощью курсорных стрелок (A) установить курсор на нужный элемент.
2. Нажмите иконку Выделение элементов (B) для выбора швейной последовательности. Если эта функция включена, то вы можете выбрать несколько элементов или всю последовательность для изменения их параметров.
3. С помощью стрелок переместите курсорную линию, выделяя в рамки нужные вам элементы.
4. После выбора элементов вы можете приступить к изменению параметров. Параметры, которые можно изменить появляются на дисплее в зависимости от выбранных элементов или их количества. Нажмите иконку Дополнительные функции (C) для изменения выбранных элементов или последовательности. Также вы можете удалить один или несколько выделенных элементов.
5. Если вы установили курсорную линию над элементами последовательности, следовательно никакой элемент не выбран.
6. По окончании внесения изменений в последовательность, нажмите еще раз функцию Выделение элементов, для отключения этой функции (B).

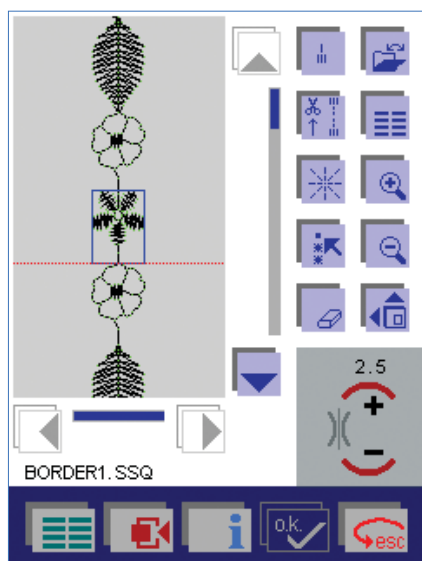

Добавление элемента в швейную последовательность

1. Если вы желаете добавить элемент в уже созданную последовательность, то с помощью курсорных стрелок переместите курсорную линию к точке швейной последовательности, куда должен быть добавлен элемент.
2. Нажмите Мини главное меню.
3. Выберите новый элемент.
4. Когда элемент будет добавлен, курсорная линия автоматически переместится в его конечную точку.

Добавление элемента в начало швейной последовательности

Для добавления элемента в начало швейной последовательности вам нужно переместить курсорную линию в начало последовательности и выбрать новый элемент.

Элемент автоматически установится в начало швейной последовательности.

Сохранение швейной последовательности

1. Нажмите Менеджер Данных для сохранения швейной последовательности. Откроется меню для Открытия (opening), Сохранения (saving), Закрытия (closing) или Удаления (deleting) швейной последовательности (A).
2. Если вы нажмете Сохранить Как (Save as), то откроется окно для ввода имени файла. Вы можете внести имя вашей последовательности и выбрать директорию, где будет храниться последовательность.
3. Когда вы открываете меню, машина автоматически открывает директорию Последовательность.
4. Поле ввода (B) указывает директорию, где будет находиться швейная последовательность. Как правило, последовательности надо сохранять в директории SEQUENCE. На поле ввода появляется имя NEW. Вы можете удалить это имя с помощью иконки Стереть (C) и ввести нужное вам имя. Имя должно состоять максимум из 8 характеристик.
5. Нажмите ОК для подтверждения ввода. Последовательность сейчас хранится в машине в директории SEQUENCE.

Если вы нажмете иконку Стрелка вниз (D), откроется окно для выбора других различных директорий.

Вы можете сохранить швейную последовательность в различных директориях машины или на карте памяти.

Сохранение в машине

1. Для сохранения швейной последовательности в машине, с помощью стрелок (E) выберите директорию и подтвердите ОК.
2. Для закрытия окна нажмите иконку Стрелка вверх. Швейная последовательность сохранится в выбранной директории.
3. Для закрытия окна без сохранения нажмите ESC .

Сохранение на креатив карте памяти

Если вы хотите сохранить швейную последовательность на карте памяти, то выберите соответствующую активную иконку (F). Если вы создали на карте директории, выберите нужную директорию с помощью курсорных стрелок.

Нажмите иконку Стрелка вверх для закрытия окна. Швейная последовательность будет сохранена в этой директории.

Для закрытия окна без сохранения данных, нажмите ESC .

Для подтверждения введенного имени нажмите ОК, окно закроется.

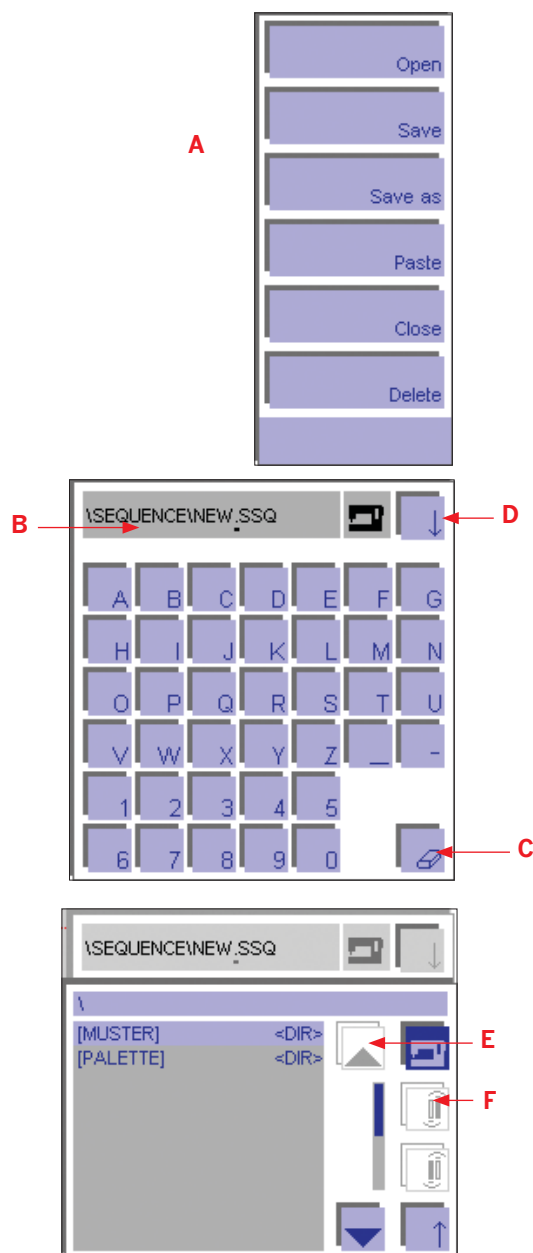

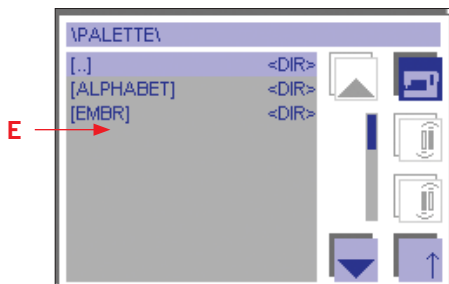

Швейная последовательность остается на экране и вы можете ее прошить.

При нажатии ESC появится вопрос: "Последовательность была изменена! Вы хотите потерять изменения?" (The sequence has changed! Do you want to lose the changes?)

Если вы нажмете ОК, то вернетесь в меню Последовательности.

Заккрытие швейной последовательности без сохранения

1. При нажатии иконки Менеджер Данных и Закреть (Close), вы можете выйти из меню без сохранения швейной последовательности. Появится окно с вопросом: "Последовательность была изменена! Вы хотите потерять изменения?" (The sequence has changed! Do you want to lose the changes?).

Если нажмете ОК, последовательность закроется без сохранения.

Если нажмете ESC, то закроется окно с вопросом и вы останетесь в меню швейной последовательности.

2. Если нажмете иконку Менеджер Данных и Открыть (Open), то машина закроет последовательность без сохранения, и одновременно откроет выбранную вами ранее сохраненную последовательность.

При выборе последовательности появится вопрос: "Последовательность была изменена! Вы хотите потерять изменения?" (The sequence has changed! Do you want to lose the changes?).

Если нажмете ОК, последовательность закроется без сохранения.

Если нажмете ESC, то закроется окно с вопросом.

3. Нажмите иконку Главное Меню для возврата в Главное меню.

Удаление швейной последовательности

При нажатии иконки Менеджер Данных и Удалить (Delete), появится окно с вопросом: "Удалить последовательность ...?" (Delete Sequence...?).

Нажмите ОК для удаления швейной последовательности.

Нажмите ESC, если не желаете удалять швейную последовательность.

Выбор и открытие сохраненной швейной последовательности

Нажмите иконку Менеджер Данных для открытия ранее сохраненной последовательности с креатив карты памяти или из памяти машины.

Нажмите Открыть (Open) для доступа к памяти.

Открытие из памяти машины

С помощью курсорных стрелок (А) установите курсор к нужной директории, где находится сохраненная швейная последовательность.

Подтвердите директорию, нажав ОК, и найдите нужное имя. Выберите с помощью курсорных стрелок (А) швейную последовательность.

Нажмите иконку С и выбранная последовательность появится на экране.

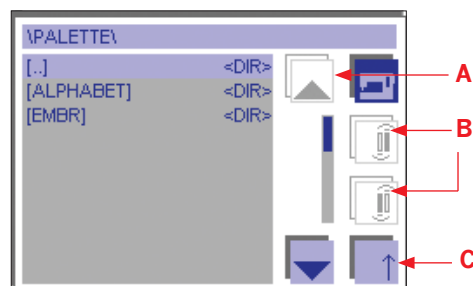

Открытие с креатив карты памяти

Для открытия швейной последовательности из карты, выберите соответствующее приемное устройство карты (В). Если на карте имеются директории, то повторите процедуру открытия, как описано выше. Если на карте нет директорий, то вы можете выбрать швейную последовательность с помощью курсорных стрелок.

Нажмите иконку С и на экране появится выбранная вами швейная последовательность.

Все установки швейной последовательности вы можете изменять по вашему усмотрению.

Если вы нажмете иконку Менеджер Данных и Сохранить (Save), то измененная вами последовательность сохранится под тем же именем. Ранее сохраненная последовательность будет автоматически удалена.

Для сохранения швейной последовательности под новым именем нажмите "Сохранить Как" ("Save as").

Ранее сохраненная швейная последовательность остается сохраненной.

Создатель строчки (Stitch Creator)

С помощью этой программы вы можете комбинировать и создавать собственные строчки. Здесь можно вставлять, удалять, передвигать и комбинировать стежки прямо на экране. Можно создавать узорные строчки из индивидуальных строчек, или из уже имеющихся 9 мм декоративных строчек, узоров или алфавитов.

Важно: При шитье строчек транспортер ткани должен быть поднят.

При открытии программы "Создатель строчки" перед вами появится экран с пустым рабочим полем.

Рабочее поле рассчитано на создание строчек шириной до 9 мм. В середине поля проходит вертикальная розовая линия, обозначающая центр строчки, разделив поле на 2 части шириной по 4,5 мм каждая (R).

Для более точного расположения стежков вы можете активировать сетку, войдя в Контекстное меню (S).

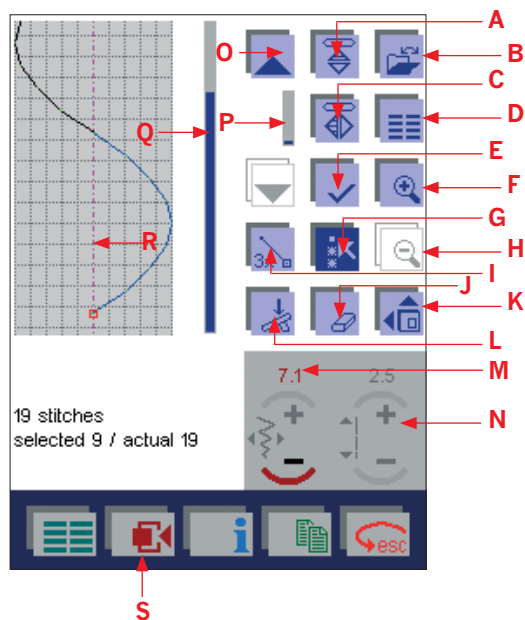

На дисплее показывается количество добавленных стежков, выбранные обозначаются синим, а "текущий" (actual) покажет стежок, выделенный маркером (красный квадрат).

Описание иконок

- A. Горизонтальное зеркальное отображение: Отображает горизонтально выбранный элемент или стежок.
- B. Менеджер Данных: Здесь вы можете открывать, сохранять или удалять созданные строчки в машине или на креатив карте памяти.
- C. Вертикальное зеркальное отображение: Отображает вертикально выбранный элемент или стежок.
- D. Мини Главное меню: Вы можете вызвать уже имеющиеся в машине строчки, чтобы их изменять или комбинировать. В этом меню строчки разбиты на категории, либо вы можете вызвать строчку по номеру (Selection by number). После подтверждения выбранной строчки, она появится на рабочем поле. Еще раз вызовите Мини Главное меню, теперь вы можете добавить любую другую строчку.
- E. Иконка Подтверждение: С помощью этой функции вы размещаете один прямой стежок к концу выделенного стежка. Если вы выбрали несколько стежков, то при нажатии этой функции они будут скопированы и расположены сразу после выделенных стежков.
- F. Функция Увеличение: вы можете увеличить изображение на 150%, 200% и 300%. Появится полоса прокрутки для перемещения по рабочему полю в горизонтальной плоскости.
- G. Выделение элементов: При нажатии этой иконки вы можете выбрать один и более стежков. Если нажать и удерживать иконку несколько секунд, то выделяются все стежки и меняют цвет на синий.
- H. Функция Уменьшение: Иконка становится активной, если вы уже увеличили изображение. Функция уменьшается в 3 этапа.
- I. Тройной стежок: Эта функция делает выделенный стежок тройным.
- J. Удалить: Эта функция удаляет все выделенные стежки.
- K. Дополнительные функции: Эта иконка открывает меню с дополнительными функциями, с помощью которых вы можете изменять параметры стежков, получая новые узоры.
- L. Начало шитья: При нажатии этой иконки откроется меню, где вы можете видеть всю составленную строчку и прошить ее. Только в этом режиме можно прошить вашу строчку.
- M. Здесь указываются горизонтальные координаты выбранного стежка. Если вы меняете положение одного стежка влево или вправо, вы автоматически изменяете ширину стежка. Если выделено более одного стежка, то вы меняете положение выделенных стежков или всего узора.

Примечание: Иконка показывает номера 0-9, это координаты в горизонтальной плоскости, а не ширина стежка.

N. Здесь указываются координаты выбранного стежка в вертикальной плоскости. Вы можете изменять местоположение стежка с помощью клавиш + или -. Если выделено более одного стежка, то функция не активна.

Примечание: Если значение отрицательное, это обозначает, что во время шитья транспортер ткани будет двигаться в обратную сторону.

- O. Активные стрелки: с помощью этих стрелок вы передвигаетесь к нужному стежку через все стежки узора. Вы можете двигаться сверху вниз, либо снизу вверх.
- P. Полоса прокрутки: Полоса прокрутки между активными стрелками позволяет вам быстрее перейти к нужному стежку.
- Q. Полоса прокрутки: Эта полоса становится активной, когда узор строчки выходит за пределы рабочего поля. Также она используется для прокрутки увеличенного узора.

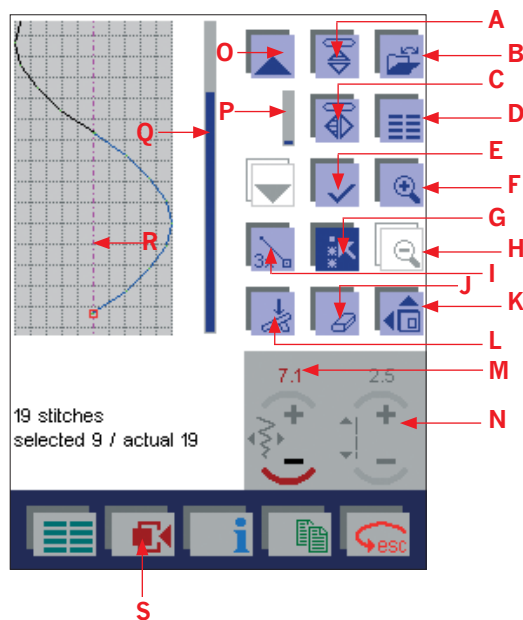

Создание нового узора строчки, располагая одиночные стежки

Когда вы открываете программу Создатель строчки, перед вами пустое рабочее поле. Середина поля отмечена розовой вертикальной линией.

1. Для создания нового узора строчки сначала вы должны установить начальную точку. Это означает, что вы должны установить местоположение первого стежка на рабочем поле. Как правило, начальная точка находится в центре, т. е. на розовой линии.
2. Нажмите иконку Подтверждение (E) для расположения начальной точки и первого стежка. Местоположение первого прокола отмечено красным квадратиком.

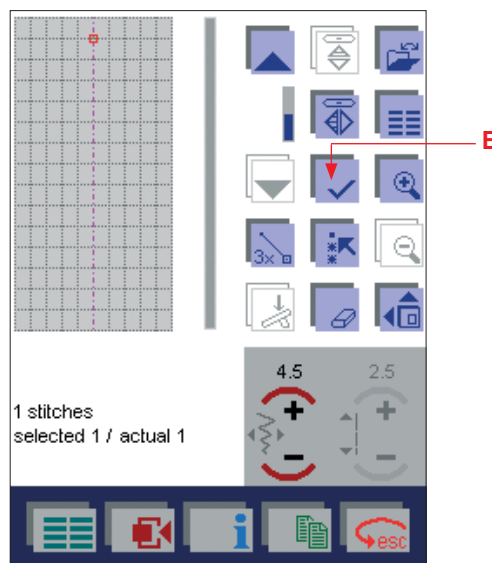

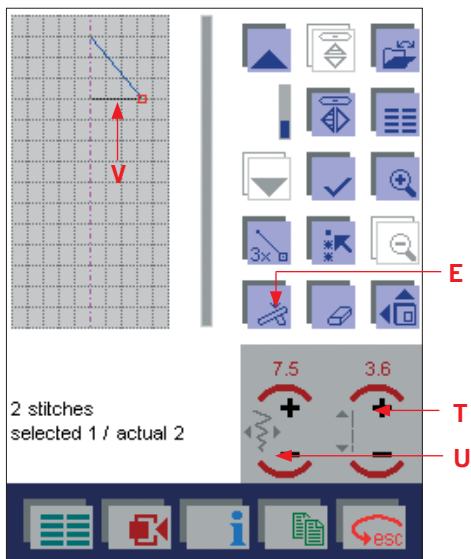

Размещение отдельных стежков

Для размещения каждого последующего стежка необходимо нажать иконку Подтверждение (E).

Смещение отдельных стежков

С помощью вашей указки или кончиком пальца вы можете передвигать выделенный стежок в нужную вам точку поля. Коснитесь стежка прямо на экране и ведите его к нужной точке поля. После перемещения длина стежка будет изменена.

Для более точного расположения выделенного стежка в вертикальной и горизонтальной плоскостях вы можете пользоваться иконками +/- (T) и (U).

Последний стежок последовательности отмечен синим цветом, а конечная точка - красным квадратиком.

Курсорная линия (V) указывает, где заканчивается последний стежок относительно начальной точки и будет добавлен следующий (если x-координата не совпадает с начальной точкой последовательности).

При создании строчки следует помнить, что начальная и конечная точки созданного элемента должны совпадать по x-координате (в этом случае курсорная линия не видна), чтобы полученная строчка была ровной.

Нажмите иконку Начало шитья (E) для входа в швейное меню.

Теперь вы можете видеть всю последовательность целиком и прошить ее. Только в этом меню вы можете прошить созданную вами строчку.

Нажмите ESC для возврата в меню Создатель строчки, если требуется дальнейшее редактирование строчки.

Комбинирование отдельных элементов строчек

В программе Создатель строчки вы можете также редактировать и комбинировать различные элементы строчек.

1. Для доступа к уже имеющимся строчкам нажмите иконку Мини Главное меню.
2. Нажмите меню "9 мм Декоративные строчки" (9 mm Decorative Stitches).
3. Нажмите категорию Сатиновые строчки (Satin stitches) и выберите программу № 106.
4. Нажмите ОК для подтверждения выбранной строчки, нажмите ОК еще раз для входа в режим редактирования. В этом режиме выбранный элемент появится на рабочем поле полностью синего цвета.
5. Нажмите иконку Выделение элементов (G) для отмены выделения всех стежков. Теперь выделенным будет только последний стежок всего элемента.
6. Активируйте функцию Выделение элементов (G) для выделения нескольких стежков.
7. Нажмите стрелку вверх для выделения стежков всего круга. Для более быстрого выделения можно воспользоваться полосой прокрутки между стрелками. Все стежки круга должны быть синего цвета.
8. Нажмите иконку Удалить (X) для удаления выделенных стежков. Теперь выделенным будет последний стежок сердца.
9. Нажмите стрелку вверх (Y) или полосу прокрутки между стрелками (Z) для перехода курсора к вершине сердца.
10. Активируйте функцию Выделение элементов (G) для выделения нескольких стежков.
11. Нажмите стрелку вверх или полосу прокрутки и выделите второй круг для его удаления.
12. Нажмите иконку Удалить (X). Красный квадратик установится на вершину сердца и будет выделен один стежок.
13. Нажмите иконку Начало шитья (1) для открытия швейного меню, чтобы увидеть полученную строчку полностью.
14. Нажать ESC для возврата в рабочее поле программы Создателя строчки.

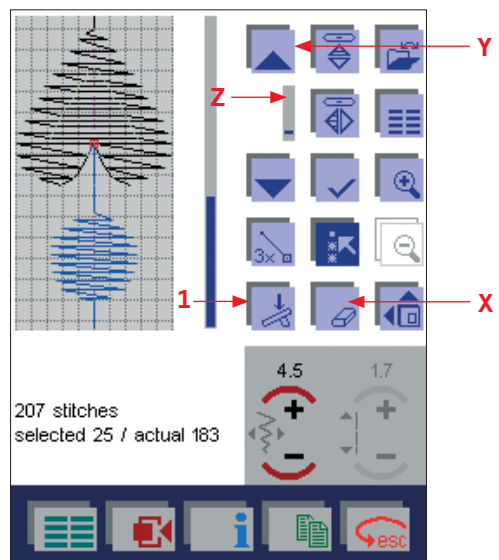
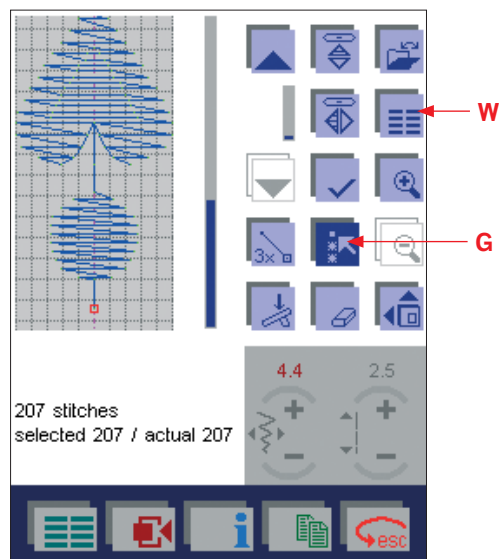

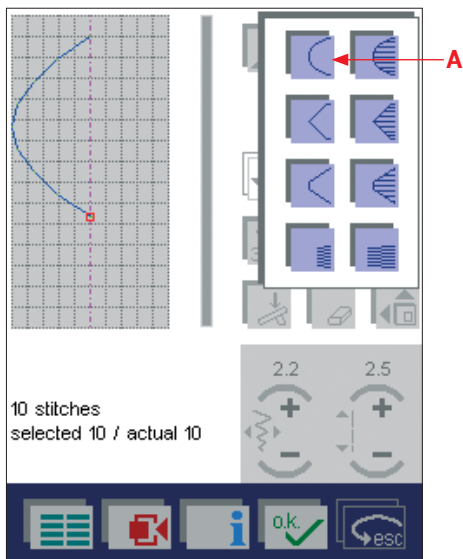

Комбинирование элементов узора

В программе Создатель строчек имеется 8 элементов для создания новых узоров строчек.

1. Нажмите иконку "Дополнительные функции". Откроется меню с 8 разными элементами.
2. Нажмите иконку (A) и этот элемент появится на рабочем поле.
3. Окно остается открытым и вы можете выбрать следующий элемент.
4. Выберите элемент (A) еще раз и он будет присоединен к концу первого элемента. Теперь выделены стежки только второго элемента.
5. Нажмите ОК для закрытия меню элементов.

Примечание: После выбора элемента узора вы не сможете закрыть меню элементов с помощью иконки ESC. Если желаете отменить вставку элемента, то нужно сначала закрыть меню элементов с помощью иконки ОК и затем удалить ненужный элемент с помощью функции Удалить.

6. Нажмите функцию "Вертикальное зеркальное отображение" (B), чтобы перевернуть выделенный элемент.
7. Нажмите "Начало шитья" (C) для открытия швейного меню.

Дополнительные функции для редактирования узоров

Перевод одиночного стежка в тройной стежок

С помощью функции "Тройной стежок" (D) вы можете переделать один или несколько выделенных стежков в тройной стежок. Если вы выделите все стежки вашего узора, то все они будут переделаны в тройные.

Для просмотра всего узора нажмите "Начало шитья" (C), чтобы войти в швейное меню.

Изменение местоположения выделенных стежков

Если вы выделили более одного стежка, то можете изменить их местоположение только по горизонтали. С помощью иконок - / + ширины строчки (E) ваши выделенные стежки будут смещаться по горизонтали.

Для просмотра всего узора строчки нажмите "Начало шитья" (C), чтобы войти в швейное меню.

Вставка дополнительных стежков

Установить красный квадратик в место начала копируемого элемента.

Нажмите "Выделение элементов" (G) и с помощью стрелки или полосы прокрутки выделите нужное количество стежков, которые вам нужно скопировать.

Нажмите "Копировать" (F) для копирования выделенных стежков. Скопированные стежки будут добавлены к последнему (нижнему) выделенному стежку.

Для просмотра всего узора строчки нажмите "Начало шитья" (C), чтобы войти в швейное меню.

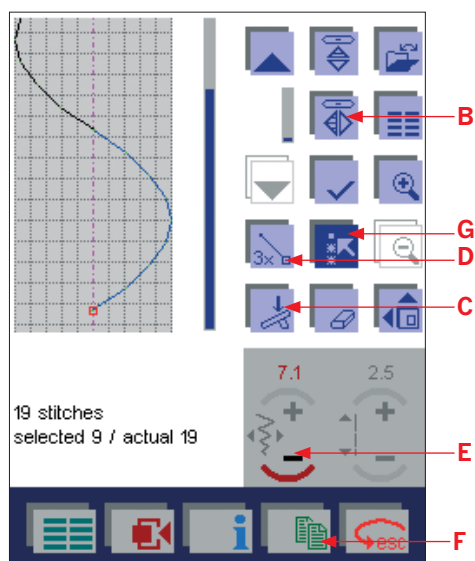

Лоскутное шитье

Пэчворк

Пэчворк (стачивание лоскутков) и квилтинг (простегивание) являются старинными видами рукоделия, позволяющими использовать остатки тканей. С годами для многих любителей шитья эта техника превратилась в творческое хобби.

Традиционно кусочки тканей сшивались вручную. Сегодня, благодаря вашей машине Pfaff creative 2170, вы можете творить гораздо быстрее.

Квилт (стеганое одеяло) состоит из трех слоев: два слоя ткани с проложенным между ними синтепоном. Лицевая сторона (верхняя), наполнение (в большинстве случаев это ватин, шерсть или синтепон), и подкладка. Пэчворк - это сшивание маленьких кусочков вместе для создания лицевой части изделия. Квилтинг означает простегивание трех слоев вручную или на швейной машине. Так как три слоя простегиваются вместе, изделие приобретает большую прочность. Лицевая сторона украшается декоративными строчками и вышивками.



Программа Пэчворк (Patchwork)

С помощью этой функции вы можете запрограммировать и сохранить в памяти машины определенную длину шва. Это очень удобно для стачивания множества кусочков лоскутков одинакового размера, например, нарезанных для лоскутного одеяла.

При нажатии на иконку появляется окно.

Вы можете открыть предварительно сохраненную программу или создать новую. Если хотите открыть уже сохраненную программу, то нажмите иконку Менеджер Данных (A).

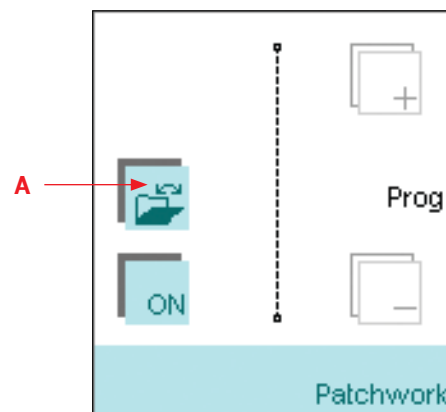

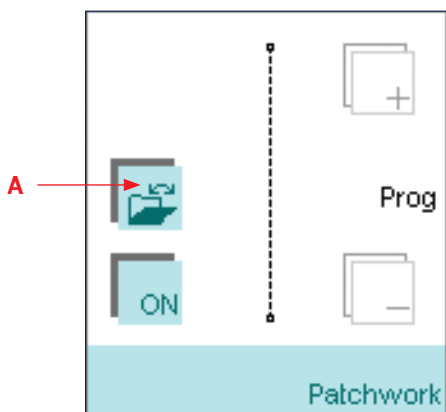
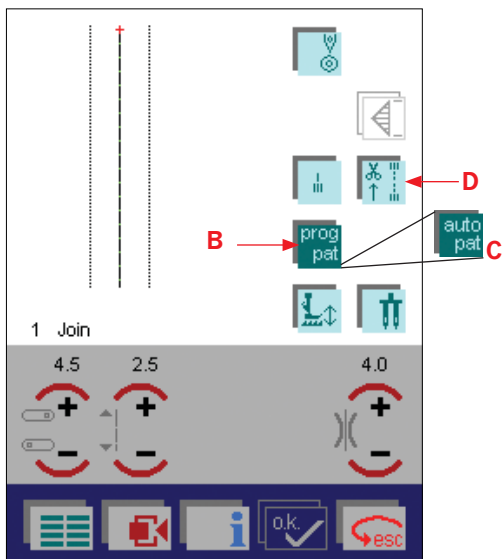

Создание новой программы Пэчворк

1. Для создания новой программы Пэчворк, нажмите иконку ON для активирования функции и нажмите ОК. Иконка "Программа Пэчворк" (Patchwork) изменится на "prog pat" и станет темно -зеленого цвета (B).
2. Вы задаете длину шва путем тестового прошивания и нажав клавишу Реверс в конце шва. Шов не содержит закрепки. Иконка Пэчворк теперь изменится на "auto pat" (C).

Если вы желаете, чтобы в начале и конце строчек были выполнены закрепки, то вам нужно активировать программу Пэчворк и затем нажать "Закрепка" (D), чтобы открыть программу "Закрепка". Включить нужные вам функции и нажать ОК.

Если вы хотите изменить длину запрограммированного шва, нажмите иконку "Auto pat" (C). В появившемся окне вы можете изменить длину шва с помощью иконок + и -. Для увеличения длины шва нажмите иконку "+". Длина шва будет увеличиваться пошагово в зависимости от установленной длины стежка. Например, если длина стежка установлена 2 мм, то длина шва будет увеличиваться пошагово на 2 мм. Самостоятельно длина шва не изменяется.

Нажмите "-" для уменьшения длины шва. Длина шва будет уменьшаться пошагово в зависимости от установленной длины стежка. Например, если длина стежка установлена 2 мм, то длина шва будет уменьшаться пошагово на 2 мм. Самостоятельно длина шва не изменяется.

Нажмите иконку Менеджер Данных (A). Откроется окно для открытия, сохранения, пересохранения или закрытия программы.

Для отключения функции, нажмите иконку "Auto pat" (C) и затем ON. Подтвердите ОК.

Простегивание лоскутного панно

Для верхнего слоя изделия выкроите лоскуты с припуском 6 мм. Установите лапку с припуском 1/4" (6 мм). Стачайте лоскуты вместе согласно вашему рисунку панно.

Припуски обычно заутюживают на темные детали изделия. Сложите вместе и сколите булавками все три слоя изделия. Традиционно все три слоя изделия простегивались вручную маленькими стежками. В вашей машине имеется специальная программа №15 "имитация ручного шитья", в которой машина заправляется сверху мононитью, а снизу - обычной или декоративной нитью. При шитье машина выполняет шов, вытягивая нижнюю нить наверх, тем самым создавая эффект ручного прошивания, а верхняя нить остается невидимой.

По завершении простегивания выполните обтачку края изделия.

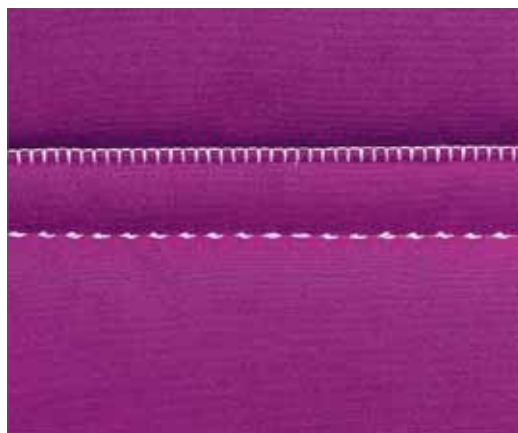

Простегивание вдоль швов

Одним из способов скрепления вместе трех слоев лоскутного изделия является простегивание вдоль швов блоков.

- Установите на машине Pfaff creative 2170 программу прямой строчки №1: длина стежка 2,5 мм, центральное положение иглы, IDT подключен.
- Сначала сколите булавками все три слоя вместе, начиная из середины и постепенно достигая краев - во избежание перекоса изделия. Располагайте булавки на расстоянии 15-20 см друг от друга.
- Начните простегивание из середины изделия, постепенно переходя к краям. Всегда заранее определяйте, где будет проложен следующий шов. Это простегивание не только скрепляет все слои вместе, но также создает рисунок на обратной стороне изделия. Если верхняя часть изделия состоит из множества мелких деталей, то совсем не обязательно простегивать вдоль каждого шва.

Для простегивания толстых изделий лучше подойдут специальные иглы "quilting" или "jeans". Перед началом простегивания выполните пробное шитье.

Совет 1: Вместо прямой строчки вы можете использовать старинные стегальные строчки "Antique Quilt stitches" № 311-330, благодаря им ваше изделие приобретет более интересный вид. Помните, что в качестве верхней используется мононить, а в качестве нижней - нить контрастного цвета.

Совет 2: Для удобства простегивания вдоль швов рекомендуем пользоваться специальными дополнительными лапками для простегивания (см. прилагаемый каталог аксессуаров).





Техника свободного передвижения

Техникой свободного передвижения вы можете не только скрепить все три слоя вместе, но также придать необыкновенно выразительную структуру вашему изделию.

- Для простегивания в технике свободного передвижения можно использовать прямую строчку или зигзаг. В нашем примере мы используем прямую строчку. Установите в машине Pfaff creative 2170 прямую строчку, программа №1. Нажмите иконку "Свободное передвижение". Появится сообщение "Опустите зубцы транспортера" (lower the feed dogs). Установите лапку для техники свободного передвижения (дополнительная принадлежность).
- Скрепите булавками все слои изделия, как описано в предыдущем примере "Простегивание вдоль швов".
- Сначала попробуйте выполнить рисунок на пробном кусочке ткани с синтепоном. При опущенных зубцах транспортера вы самостоятельно контролируете длину стежка. Поэтому во время шитья этой техникой рекомендуется скорость держать постоянной, а изделие перемещать медленно и плавно - это обеспечит равномерную строчку. Начинайте стегать из центра изделия. Сделайте один стежок и вытяните нижнюю нить наверх изделия, затем сделайте несколько стежков в сторону и обратно, чтобы прочно закрепить нити. Теперь передвигайте панно так, чтобы ваша строчка образовывала красивые завитки. Строчка не должна пересекать сама себя - делайте одну продолженную строчку завитков.

Для удобства перемещения большого изделия рекомендуем пользоваться Захватом для техники свободного передвижения ткани (дополнительная принадлежность).

Аппликации в квилтинге

Аппликации пришиваются на изделие специальной техникой.

Имеется несколько способов пришивания аппликаций в квилтинге. Один из них - это пришивание аппликации на блок перед тем, как все блоки будут собраны вместе.

- Установите на машине зигзаг, программа №3: длина стежка 0,5, ширина шва 4-6 мм. Лапка №2А.
- Прикрепите булавкой или приклейте с помощью плавкой сетки аппликацию к блоку. Под ткань блока подложите стабилизатор. Пришейте аппликацию по контуру сатиновым швом (плотным зигзагом). Сделайте аккуратную строчку вдоль края - это 80% красивой аппликации.

Другой способ - подготовленная аппликация пришивается строчкой по программе № 299, имитирующей ручную работу.

- Сначала подготовьте аппликацию: надо вырезать 2 одинаковых детали аппликации - одну на лицевую сторону и одну на изнаночную сторону (можно использовать другую ткань).
- Сложите обе детали лицевыми сторонами вовнутрь. Стачайте вдоль контура прямой строчкой (программа №1): длина стежка - 2,0 мм, центральное положение иглы, припуск на шов 6 мм.
- Срежьте ножницами излишки припуска, оставив 3 мм. Проутюжьте полученную деталь. Сделайте разрез на изнаночной стороне, чтобы вывернуть аппликацию на лицевую сторону. Снова проутюжьте аппликацию. Если вы желаете получить объемную аппликацию, то через прорез добавьте немного синтепона вовнутрь детали и распределите равномерно.
- Готовую аппликацию разместите на изделии и прикрепите булавкой.
- Начните притачивать вдоль прямого края аппликации: горизонтальные стежки должны захватывать край аппликации, а прямая строчка должна идти вдоль края аппликации по основной ткани.

Совет: Используйте функцию "Игла вниз" для останковки иглы в ткани. Вы можете также установить, на какую высоту должна подниматься лапка в случае останковки шитья. Это облегчит вам поворот изделия на углах.



Тейперинг (Tapering)

Программа Тейперинг (равномерное увеличение и уменьшение строчки) позволяет вам создавать аккуратные уголки, которые выполняются автоматически. Тейперинг - это постепенное увеличение или уменьшение ширины строчки во время шитья для создания симметричных или асимметричных углов. Эта функция может использоваться в 106 программах вашей машины creative 2170.

В программе Тейперинг предлагается несколько вариантов углов, которые вы можете выбрать по вашему желанию. Машина автоматически выполнит выбранный угол. В примере приведена строчка зигзаг, программа №3.



Симметричный тейперинг

Увеличение ширины строчки

1. Выберите программу № 3.
2. Нажмите иконку Тейперинг "Tapering" (A), выберите иконку Увеличение (B) и установите нужный угол расширения. Нажмите ОК.
3. С помощью иконок +/- ширины строчки установите нужную ширину зигзага. Зигзаг начнет выполняться с 0 мм и затем будет постепенно расширяться до установленной ширины строчки. Пройдите нужную вам длину строчки.

Для симметричного тейперинга доступны два угла расширения: 90° и 60°.

При нажатии на клавишу Реверс машина автоматически начнет уменьшать ширину строчки.

Уменьшение ширины строчки

Если вы нажмете иконку Уменьшение ширины строчки (C), то строчка начнет выполняться с установленной ширины строчки.

1. Выберите программу № 3.
2. Нажмите иконку Тейперинг "Tapering" (A), выберите иконку Уменьшение (C) и установите нужный угол. Нажмите ОК.
3. Установите нужную ширину строчки. Начните шить, как только вам потребуется сужение строчки, нажмите клавишу Реверс и машина постепенно уменьшит строчку до 0 мм. Нажмите 1 раз на педаль или активируйте функцию "Игла в ткани", чтобы при остановке шитья игла оставалась в ткани. Это облегчит разворот изделия на углах. Нажмите на педаль снова и машина начнет увеличивать ширину строчки.
4. Нажмите клавишу Реверс и ширина строчки уменьшится до 0 мм.

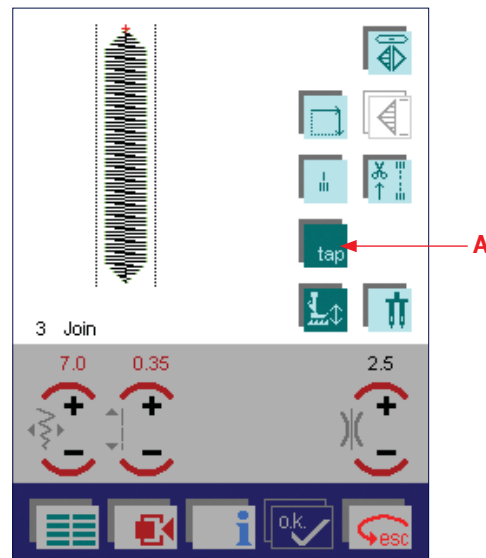
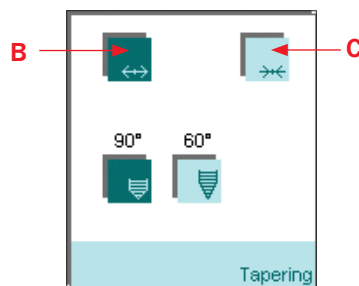

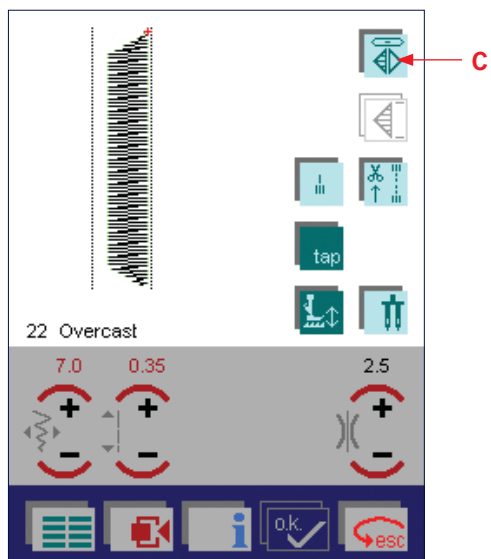

Асимметричный тейперинг, Программа №22

Асимметричный тейперинг доступен в программах, которые начинаются с правого или левого положения иглы, например, программа №22. С помощью функции "Зеркальное отображение" вы можете перевернуть положение иглы. Эта функция очень удобна для создания углов. Для асимметричного тейперинга доступны три угла: 60°, 45° и 30°. Увеличение и уменьшение строчки в программе №22 производится, как описано в предыдущем примере.

Используйте функцию "Зеркальное отображение" (C) для изменения положения иглы.

Ажурная вышивка / Мережки

Игла с лопастью

При шитье игла с лопастью (специальная игла с широким крылообразным острием) создает отверстия в натуральных хлопковых и льняных тканях, раздвигая нити ткани в тех местах, куда игла входит и выходит.

- Замените стандартную иглу на иглу с лопастью. Выберите программу, в которой имеется вхождение в одну и ту же точку 3-4 раза (например, 137-144). Используйте рекомендованную лапку для выбранной программы.
- Заправьте верхнюю и нижнюю нити машины одинаковым цветом, подходящим в тон ткани.
- Установите функцию “Замедленное шитье” (А) для уменьшения скорости шитья при работе иглой с лопастью.

Важно: Во время шитья на тонких тканях, под ткань необходимо подкладывать отрывной или водорастворимый стабилизатор.



A

Мережки

Эту технику вышивания знает каждый - но только в ручном исполнении. Ваша машина Pfaff creative 2170 позволит вам выполнить мережки значительно проще и быстрее. Вы можете выбрать любую из десяти специальных программ, в которых можно менять длину и ширину строчки, чтобы создавать различные эффекты мережек.

Для выполнения мережек рекомендуется устанавливать иглу с лопастью. Эта игла при вхождении в ткань образует дырочку, характерную продернутой нити. Либо вы можете выдернуть полосу нитей нужной вам ширины и затем обработать вдоль краев, сделав перевязку столбиков. Наиболее подходящими для выполнения мережек считаются льняные или хлопковые ткани с редким переплетением - из них легко можно выдернуть отдельные нити.

Одним из декоративных эффектов считается край, вдоль которого выдернуты нити, создавая бахрому. Чтобы закрепить край изделия, нужно вдоль края проложить строчку, тем самым закрепив строчку и придав дополнительный декоративный эффект.





Защипы, созданные двойной иглой

На вашей машине Pfaff creative 2170 вы можете создать с помощью двойной иглы привлекательные защипы. Отметьте текстильным маркером первую линию для прокладывания первого защипа. Для последующих защипов вы можете использовать желобки лапки (лапки для защипов имеются нескольких видов - это дополнительные принадлежности), либо нарисовать текстильным маркером линию, параллельную первой.

- Установите на машину двойную иглу с расстоянием между остриями 2,0 мм. Выберите прямую строчку, программа №1: длина стежка 2,5 - 3,0 мм.
- Нажмите иконку "Двойная игла" для активирования функции двойной иглы и установите размер 2,0 мм.
- Заправьте машину нитками одного цвета в тон ткани. Для второй катушки используйте второй держатель катушки. Помните, что при заправке машины, игольные нити должны быть разведены в диске натяжения с двух сторон.
- Проложите строчку вдоль первой нарисованной линии. Продолжите шить остальные защипы, параллельно первому, на нужном вам расстоянии.



Вышивка крестиком

Вышивание крестиком является излюбленной техникой традиционного народного рукоделия. То, что обычно с большими затратами труда и времени создается вручную, с помощью машины Pfaff creative 2170 и строчек крестиком №117-136 можно сделать на удивление быстро и легко. Эти узоры имеют вид ручной вышивки, а украшенные ими скатерти, салфетки и полотенца придадут особый колорит вашему интерьеру.

Советы для вышивания крестиком:

- Во избежание смещения рисунка строчки, рекомендуется активировать функцию "Игла в ткани".
- Следует устанавливать лапку №2А для декоративных строчек.

Старинные вышивальные строчки

В машине Pfaff creative 2170 имеется 20 различных Старинных вышивальных строчек (Antique Hand embroidery stitches). Эти строчки разработаны так, что имеют вид ручного шитья. Основные стежки имеют многократное повторение, создавая фактуру, имитирующую шитье толстой нитью.

Вышивание в технике свободного передвижения

В технике свободного передвижения (Free-motion sewing) вы можете создавать фантастические работы. Здесь вы можете водить ткань, словно вы рисуете карандашом, применяя различные по цвету и типу нитки, устанавливать прямую строчку или заглаз различной ширины, менять направление шитья, создавая различные рисунки и формы.

Натяжение верхней нити	2-3
Лапка	Лапка для штопки, № 6
Транспортер ткани	Опустить
Размер иглы	80-90
Программа	Прямая строчка/Зигзаг

Описание работы:

- Выберите нужную программу и нажмите иконку "Свободное передвижение".
- Заправьте машину нитками хорошего качества. В качестве нижней можно использовать нитки того же качества, что и верхняя, либо специальные тонкие нитки для шпульки.
- Заправьте ткань в пяльцы и туго натяните.
- Установите на машине нужную вам программу. Сделайте один стежок и вытяните нижнюю нить наверх. Сделайте несколько стежков вперед-назад для закрепления ниток и продолжите шитье в выбранном вами направлении - медленно передвигайте ткань, создавая стежки одинаковой длины, скорость шитья должна быть равномерной (при очень медленной скорости на изделии образуются узелки).

Важно: При работе в технике свободного передвижения нельзя подключать IDT.



Макси -узоры (MAXI Stitches)

В машине creative 2170 имеется 86 различных Макси-узоров. Эти узоры могут быть шириной до 60 мм и вы можете создавать из них различные бордюры. При шитье Макси-узоров машина самостоятельно передвигает ткань в сторону.

1. Для получения лучших результатов рекомендуем вам текстильным маркером провести две параллельные линии, примерно на расстоянии равном ширине Макси-узора.
2. Во время шитья следите, чтобы лапка всегда оставалась параллельной двум проведенным линиям.



Образование сборок прямой строчкой

Если вы желаете создать сборки на рукавах, манжетах или сделать воланы, то вам нужно проложить две или три параллельных прямых строчки для создания сборок.

- Установите прямую строчку и увеличьте длину стежка до 6,0 мм. Уменьшите натяжение верхней нити до 3.
- На лицевой стороне изделия проведите первую линию текстильным маркером. Прошейте первый ряд, оставив по 10-13 см ниток в начале и конце шва.
- Проложите еще один или два ряда швов, используя край лапки как направляющий.
- Потяните за нижние нити, собрав ткань в сборки на нужную величину.
- Распределите сборки равномерно и перевяжите концы нитей вместе, чтобы сборки не распустились.

Совет: очень важно использовать для сборок прочные нитки, иначе может произойти разрыв нитей, когда их тянут.



Кромочные фестоны

Отделка краев кромочными фестонами очень эффектна на тонких мягких материалах, например на шелковых или вискозных. Их часто используют для отделки краев нательного белья.

- Выберите потайную подгибку, программа №30 и зеркально ее переверните.
- Увеличьте натяжение игольной нити, чтобы фестоны были более рельефными.
- Предварительно обработайте срез ткани и заутюжьте его на изнаночную сторону изделия.
- Во время шитья следите, чтобы край ткани проходил по центру лапки. Благодаря этому эффект фестончатой каймы будет усилен.

Совет: Можно добавить цветную шерстяную нить для усиления края и одновременно получится красивая контрастная окантовка. Вместо шерстяной нити можно использовать тонкую ткань контрастного цвета.

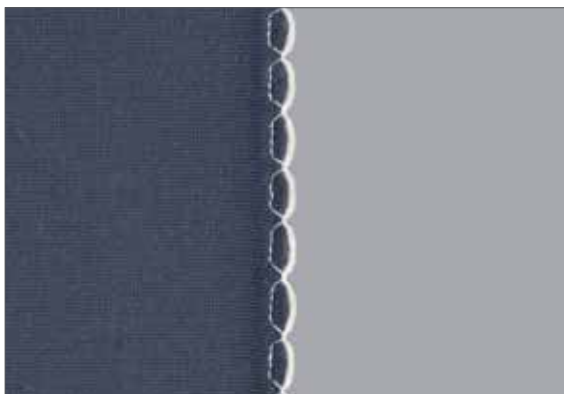

Алфавиты (Alphabets)

С помощью установленных на машине шрифтов можно создавать последовательность слов и сохранять ее в памяти машины. На машине установлены три типа шрифтов: пять используются при шитье, две монограммы (Макси), которые можно вышить как отдельные строчки, и два вышивальных шрифта.

Все алфавиты используются при шитье с транспортером ткани. Встроенный верхний транспортер должен быть отключен.

1. Из Главного меню войдите в категорию Алфавиты (Alphabets).
2. Выберите нужный шрифт.

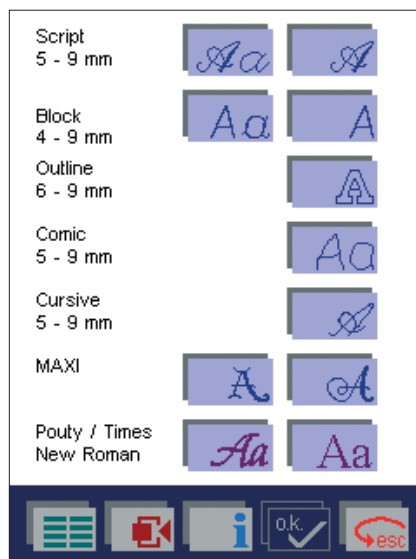

3. С помощью клавиш +/- установите размер букв. Выберите верхний или нижний регистр букв (иконка "Стрелка вверх") и наберите нужную последовательность из букв, символов и цифр. Для редактирования используйте иконки - стрелки (влево-вправо) (B), чтобы установить курсор к нужной характеристике. Вы можете изменять размеры отдельных букв, удалять или вставлять какие-либо характеристики. При добавлении характеристики, она будет добавлена слева от курсора.

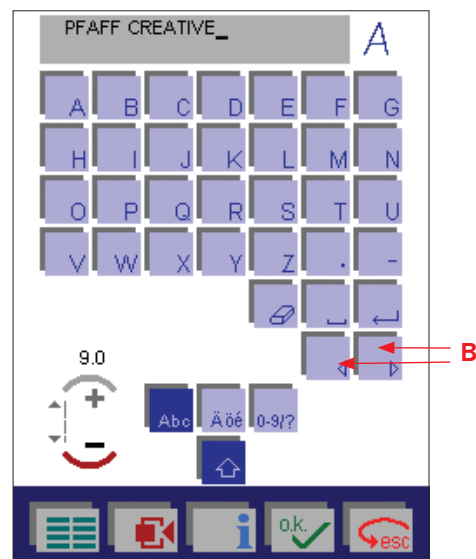

4. Подтвердите набранную комбинацию с помощью ОК. Швейная последовательность появится на экране и вы можете ее прошить.
5. Чтобы увидеть всю составленную последовательность можно использовать функцию Уменьшение.

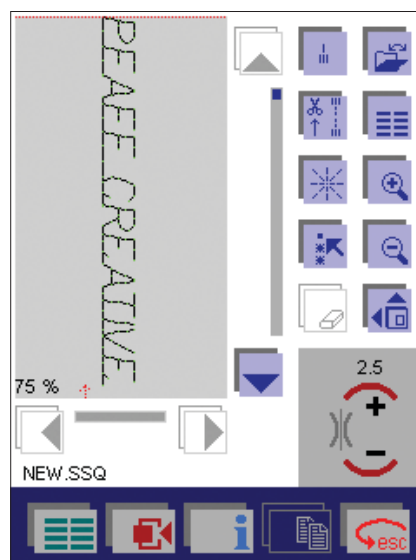

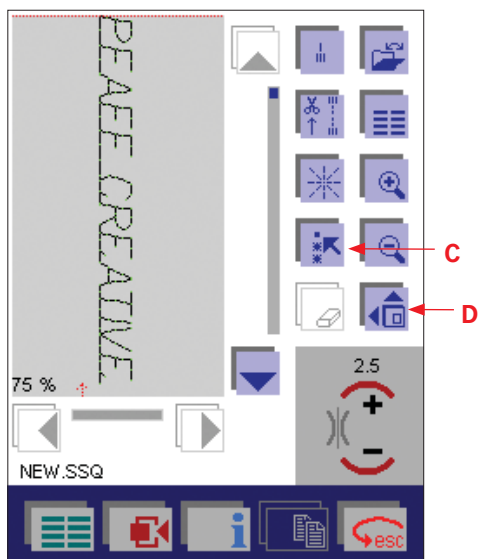

Редактирование последовательности слов

Перед работой с отдельной характеристикой или последовательностью букв, их нужно предварительно выделить.

Для выделения отдельной характеристики нужно передвинуть красную контурную линию с помощью стрелок. Выделенная характеристика будет обведена в рамку.

Для выделения последовательности слов, нажмите Выделение элементов (C).

Затем, с помощью стрелок, выделяйте нужные элементы. Выделенные характеристики будут обведены рамками.

- После выбора одной или нескольких характеристик, вы можете произвести редактирование параметров.
- В меню "Дополнительные функции" (D) вы найдете параметры, которые доступны для изменения выделенных характеристик.
- В составленной последовательности можно удалить или добавить какие-либо последовательности слов.

Если вы передвинулись с уже выделенной характеристики к другой, то выделение первой характеристики отменяется.

Если вы хотите работать с другими характеристиками, то с помощью стрелок нужно перевести курсор к нужным характеристикам и выделить их.

По окончании редактирования характеристик, отмените функцию Выделение элементов, нажав на иконку (C).

Программа Закрепка активируется автоматически.

Сохранение последовательности слов

Нажмите иконку Менеджер Данных для сохранения составленной последовательности слов. Откроется окно для открытия, сохранения, закрытия или удаления составленной последовательности.

Открыть - Open

Эта функция используется для доступа к памяти машины и выбора существующих последовательностей слов.

Сохранить - Save

Эта функция используется для сохранения составленной последовательности букв под уже существующим именем.

Сохранить как - Save as

Эта функция используется для изменения имени последовательности.

Имя может состоять максимум из 8 характеристик.

Закрыть - Close

Эта функция используется для закрытия последовательности без сохранения. Если были произведены изменения в существующей последовательности, то появится вопрос: "Последовательность была изменена! Вы хотите потерять изменения?" (The sequence has changed! Do you want to lose changes?).

Удалить - Delete

Используйте эту функцию для удаления последовательности. Появится вопрос: "Удалить Последовательность...?" (Delete Sequence ...?).

Монограммы (Monogram)

В машине имеется два вида монограмм (MAXI). Они выполняются как одиночные элементы (каждая буква шьется отдельно). Транспортер ткани должен быть поднят.

Если вы выбрали один из видов монограмм, на экране автоматически появится буква А.

С помощью клавиш + и - (сверху с буквой А) (D) вы можете выбрать нужную вам букву.

При нажатии клавиш + или - в левом верхнем углу экрана будет появляться выбранная монограмма.

Программа закрепки (E) активируется автоматически.

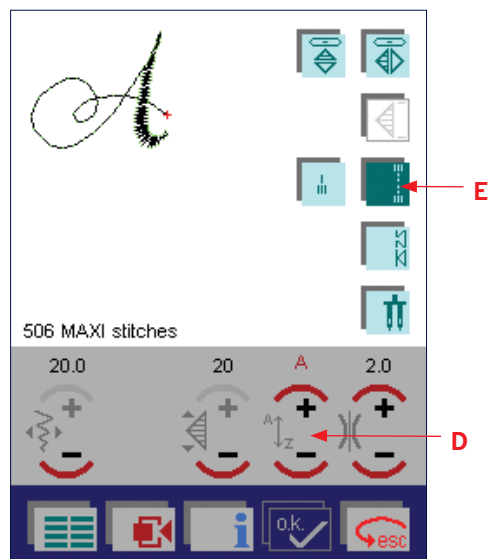



ВЫШИВАНИЕ

Меню Вышивание (Embroidery)

- A. Менеджер Данных
- B. Мини Главное меню
- C. Увеличить
- D. Выделение объектов
- E. Уменьшить
- F. Переход по стежкам
- G. Наметка в пальцах
- H. Перемещение
- I. Установки объекта
- J. Удалить
- K. Дополнительные функции

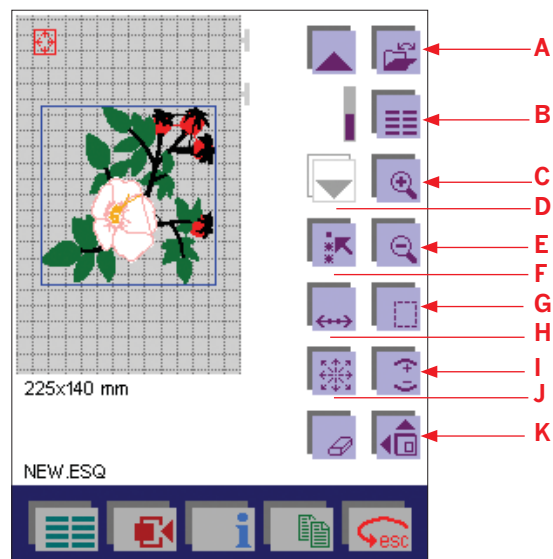

A. Менеджер Данных

Через Менеджер Данных вы можете открыть данные памяти машины или карты. Здесь вы можете открыть (open), сохранить (save), добавить (paste), закрыть (close) или удалить (delete) программу.

Если нажать Открыть (Open), то откроется окно (L) для вызова ранее сохраненной программы, строки или последовательности строчек, комбинации дизайнов или строчек на экран из карты или из памяти машины. (В последующих описаниях мы будем называть строчки, последовательности строчек и программы просто "программами".)

Поле ввода показывает директорию, в которой сохранена программа.

С помощью полосы прокрутки или стрелок (M), переместите курсорную линию к программе, которую желаете открыть. Командой ОК подтвердите выбор и выбранная программа появится на экране.

Сохранить - 'Save'

Если вы выбрали программу и произвели в ней изменения, то вы можете сохранить ее под этим же именем. Предыдущая версия программы будет автоматически заменена.

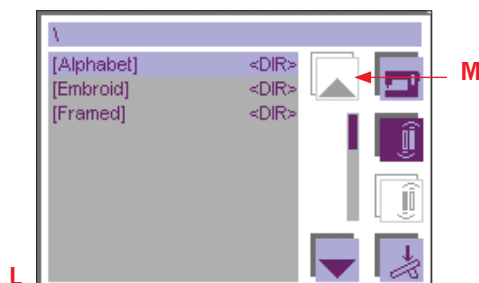
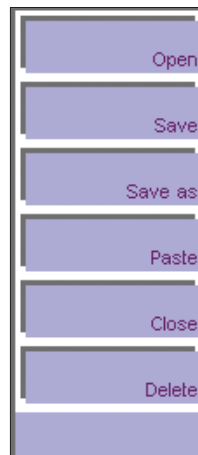

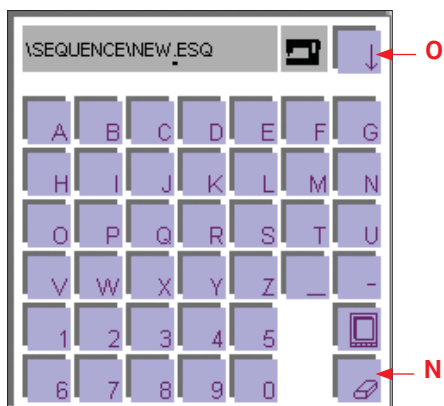

Сохранить как - 'Save as' :

При нажатии Сохранить как ("Save as"), откроется меню для ввода имени. Вы должны дать программе имя и выбрать директорию, в которой желаете сохранить эту программу. Когда откроете меню, память машины выбирается автоматически.

Поле ввода показывает директорию, в которой программа может быть сохранена. В поле ввода автоматически появляется имя NEW. Вы можете удалить это имя с помощью функции Удалить (N) и ввести имя, под которым вы желаете сохранить эту программу. Имя должно состоять максимум из 8 характеристик. Нажмите ОК для подтверждения ввода.

Программа сейчас сохранена в машине в этой директории и может быть открыта снова, при выборе этой директории.

Если нажмете иконку Стрелка (O), то откроется меню для выбора нужной вам директории.

- Вы можете сохранить программу в машине в нужной вам директории
- Вы можете сохранить программу в карте памяти, выбрав соответствующее приемное устройство, в котором находится карта.

Для сохранения программы в машине, с помощью стрелок выберите директорию. Нажмите ОК для закрытия окна. Программа сохранится в этой директории. Нажмите ESC для закрытия окна без сохранения.

Директорию можно создать только в Менеджере Данных.

“Закреть”

Если параметры сохранены, можно нажать значок “Закреть” и закрыть окно. Установленные параметры сохраняются в памяти машины или на карте.

Если параметры не были сохранены, появляется окно с вопросом “Сохранить изменения?”.

При нажатии ОК новые параметры не сохраняются.

“Удалить”

Нажатием “Удалить” текущая вышивальная комбинация удаляется как с дисплея, так и из памяти.

Появляется окно с вопросом:

“Удалить последовательность?”

При нажатии ОК программа удаляется.

В. Мини Главное меню

В этом меню находятся доступные для вызова категории строчек и дизайнов. Для каждого выбранного дизайна появляются индивидуальные установки, которые могут быть изменены. Если вы выбираете дизайн, то он появляется на экране. Для вызова следующего дизайна снова нажмите Мини главное меню.

С. Увеличение

Эта функция используется для увеличения выделенного дизайна в несколько раз. Машина увеличивает центральную область. С помощью полос прокрутки можно перейти к нужной области.

D. Выделение объектов

Для работы с несколькими дизайнами, их надо выделить. Нажав эту иконку, вы можете с помощью стрелок выделить несколько дизайнов. Выделенные дизайны будут обведены синими рамками.

E. Уменьшение

Эта функция уменьшает увеличенный дизайн в несколько раз.

F. Информация о стежках

В этом меню можно увидеть: Текущее положение (Current position), с помощью стрелок передвигаться по стежкам вышивки вперед и назад, либо передвигаться через цветовые блоки, видеть текущий цветовой блок и активировать Крестик-курсор, чтобы видеть расположение иглы.

В меню Информации по стежкам, если нажать на иконку Текущее положение (L), то можно получить следующие данные: номер Текущего стежка (Current position), сколько стежков осталось до окончания вышивки (Stitches left) и сколько стежков осталось вышить в этом цветовом блоке (Stitches left, this block). Вы также можете видеть, какой номер цвета (Color №) и какой цветовой блок (Block №) сейчас активны (Q).

Для перемещения по стежкам вперед или назад используйте соответствующие стрелки (N). Это может быть полезно, если незаметно закончилась нижняя нить или произошел обрыв верхней нити, тогда вам нужно вернуться на несколько стежков назад. Для перемещения по цветовым блокам нужно нажать соответствующие цветовой блок со стрелками (P).

Если вы вышиваете несколько дизайнов в пяльцах, то можете перемещаться от одного дизайна к другому с помощью стрелок (O).

Если вам нужно найти определенный номер стежка, то нажмите на окно (M) и удерживайте несколько секунд, появятся цифры для ввода нужного номера, подтвердите ОК и машина установится на заданный стежок дизайна.

G. Наметка в пяльцах

С помощью этой функции машина сделает наметочную строчку вокруг дизайна 6 мм стежками прямой строчки. Это очень удобно при вышивании на маленькой детали изделия, которую нужно прикрепить к заправленному в пяльцы стабилизатору.

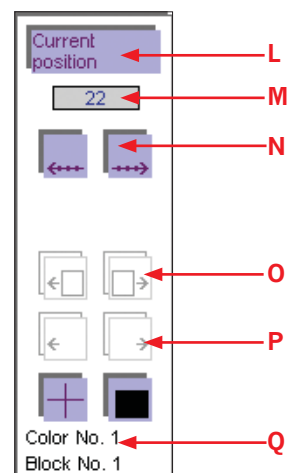
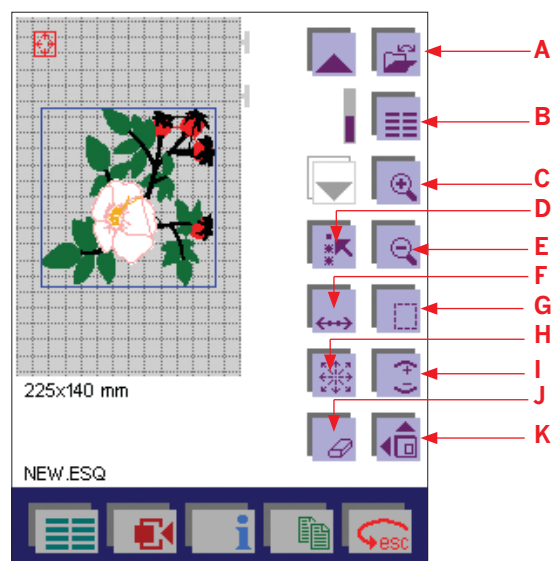

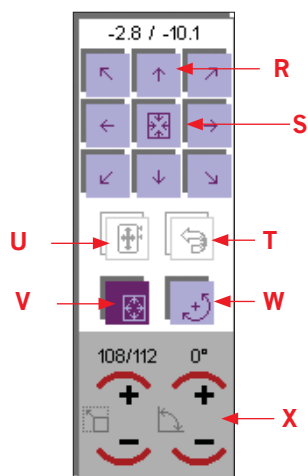

Н. Перемещение

В этом меню вы можете перемещать и вращать выделенный дизайн.

Стрелки (R) служат для точного перемещения дизайна в пальцах очень мелкими шагами.

Если нажать иконку Центр палец (S), то вышивка вернется в центр палец.

При активировании функции Перемещение (V) вы можете перемещать дизайн с помощью указки в нужное вам место палец.

Если вы активируете функцию Вращение (W), то можете вращать дизайн с помощью указки вокруг его центра. Для более точного определения угла поворота можно использовать + и - (X).

Если вы повернули дизайн и он вышел за пределы поля вышивания, то появится предупредительная красная линия. Это обозначает, что дизайн не может быть вышит в этом положении. Нажмите иконку Возврат в палец (U), чтобы дизайн переместился в поле вышивания.

Команда Назад (T) отменяет команду Возврат в палец и снова перемещает дизайн за пределы поля вышивания, давая вам возможность продолжить вращение дизайна. Если красная линия не появилась, значит дизайн правильно размещен в поле вышивания и его можно вышивать.

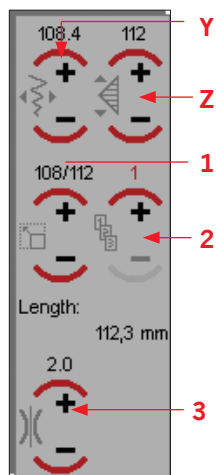

F1: Экран обработки дизайна

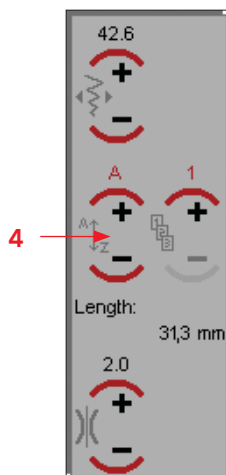

F2: Экран обработки алфавита

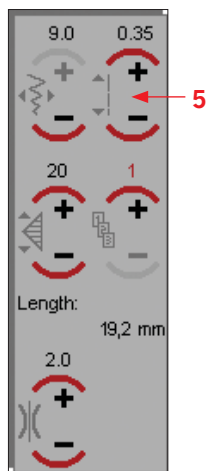

F3: Экран обработки строчки

I. Установки объекта

В этом меню находятся параметры обработки выделенного объекта. В зависимости от выбранного объекта в меню могут быть представлены разные параметры. Важно знать, что не все функции активны для всех строчек и всех дизайнов.

Экран обработки Дизайна - F1

Когда вы обрабатываете дизайн, то можете изменить Ширину (Y) дизайна, Длину (Z) дизайна, Изменить дизайн пропорционально (1), Скопировать дизайн (2) или изменить натяжение нити (3).

Экран обработки Алфавита - F2

Если вы добавите одну или несколько букв из вышивального алфавита, то иконка (1) изменится на иконку Переход по буквам (4). Клавишами + или - вы можете выбирать нужную вам букву.

Экран обработки строчки - F3

Если в ваш дизайн будет вставлен элемент строчки, то вы можете изменить его параметры, такие как ширина шва, длина стежка (5), длина элемента строчки, количество элементов и натяжение нити.

Ж. Удалить

При нажатии иконки Удалить, будут удалены все выделенные объекты: дизайн/ комбинация дизайнов, буква/ комбинация букв.

К. Дополнительные функции

В этом меню содержатся дополнительные функции для обработки дизайна.

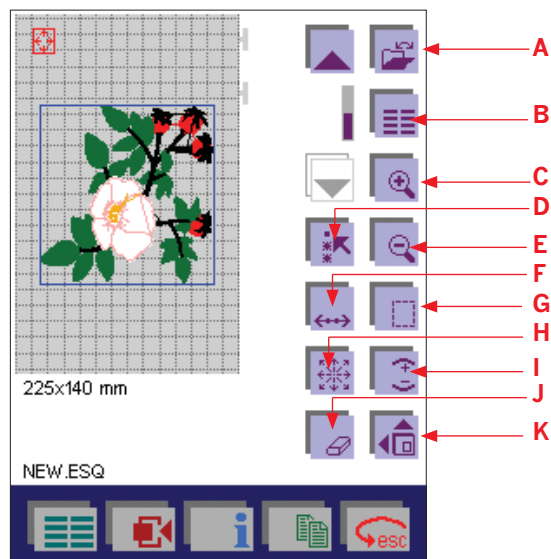

Л. Горизонтальное зеркальное отображение

При нажатии этой команды дизайн будет перевернут горизонтально.

М. Изгибание

В этом меню находятся команды для изгибания в различные формы. Более подробная информация представлена на стр. 5:31-5:32.

Н. Точное позиционирование

Функция точного позиционирования может быть использована, если вы хотите разместить два и более дизайнов на очень близком расстоянии друг от друга. Эта функция поможет вам расположить дизайны точно в том месте, где вам нужно. Подробная информация на стр 5:23.

О. Дизайн во весь экран

Эта функция позволяет увидеть дизайн во весь экран. Нажав на экран, вы снова вернетесь в рабочее меню.

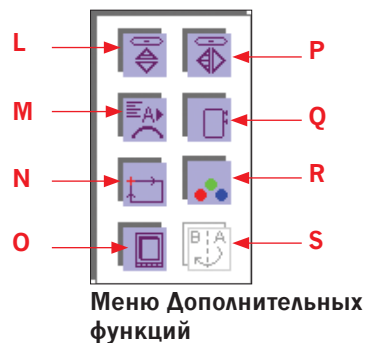

Меню Дополнительных функций

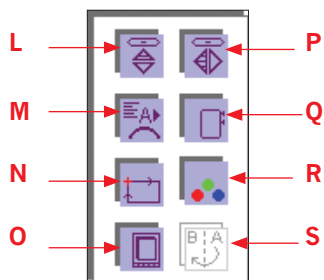

**Меню
Дополнительных
функций**

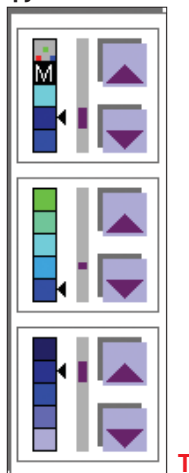

P. Вертикальное зеркальное отображение

Эта функция позволяет вертикально зеркально перевернуть выделенный дизайн. Перевернутый дизайн появится на экране для дальнейшей обработки.

Q. Выбор пялец

В этом меню вы можете выбрать пяльцы, которые еще не установлены в машину.

R. Изменение цвета

В меню Изменение цвета вы можете просмотреть цвета вашего выбранного дизайна, а также изменить цвета вышивки прямо на экране. Меню (T) разбито на 3 окна: в первом вы переходите по цветам дизайна, во втором - выбираете другой цвет, а в третьем - выбранный цвет разбит на оттенки.

S. Смена сторон

Эта функция доступна только при установленных в машину креатив Гранд-пяльцах. Более подробная информация описана в инструкции, вложенной в креатив Гранд-пяльцы.

Контекстное меню в вышивании

Содержание Контекстного меню (А) меняется в зависимости от режима: швейный, вышивальный и т. п. В вышивальном режиме Контекстное меню выглядит следующим образом::

Опции для сообщений - Options for messages

При входе в это меню вы можете включать или отключать различные сообщения.

Сетка - Grid on

Если вы хотите более четко позиционировать дизайны и строчки в пяльцах, то можно активировать функцию Сетка на рабочем поле. При нажатии на иконку она становится темно-красной - функция включена.

Текущее положение - Current state

Если вам нужно прервать на длительное время процесс вышивания, то вы можете сохранить текущее положение вышивки, нажав иконку Текущее положение (Current state) в Контекстном меню перед выходом из режима вышивания. Появится окно - (В). Нажмите Сохранить состояние (Save state) для сохранения текущего положения в пяльцах под нужным вам именем. Подождите, пока создается карта памяти вашего дизайна Bitmap. Теперь машину можно выключить. После включения машины снова, нажмите Последняя программа (Last stitch) и Текущее положение (Current State). Машина попросит установить нужные пяльцы и сама автоматически установится на том месте, где вы остановились перед выключением машины. Либо можно найти текущее положение другим путем: Главное меню (Main menu), Вышивание (Embroidery), Контекстное меню (Context menu), Текущее положение (Current state), Восстановить положение (Restore state).

Важно: В машине может быть сохранено только одно текущее положение.

Сдвиг пялец - Move Hoop

В этом меню находится 4 различных положения пялец: Положение Парковка (Park position), Положение Шитье (Sew position), Положение Замена шпульки (Change bobbin position) и Положение Обрезка (Cut position).

Положение Парковка (Park position) требуется, чтобы вышивальный блок установился в положение для упаковки в чемодан для транспортировки.

Положение Шитье (Sew position) - если вы хотите шить, не отсоединяя вышивальный блок от машины, то вышивальный блок будет смещен максимально вправо.

Положение Замена шпульки (Change bobbin position) - пяльцы сдвигаются максимально назад, чтобы вы имели удобный доступ к шпульному устройству.

Положение Обрезка (Cut position) - пяльцы сдвигаются на вас, чтобы вы имели удобный доступ для обрезки лишних нитей и излишков ткани (в аппликации, ришелье).

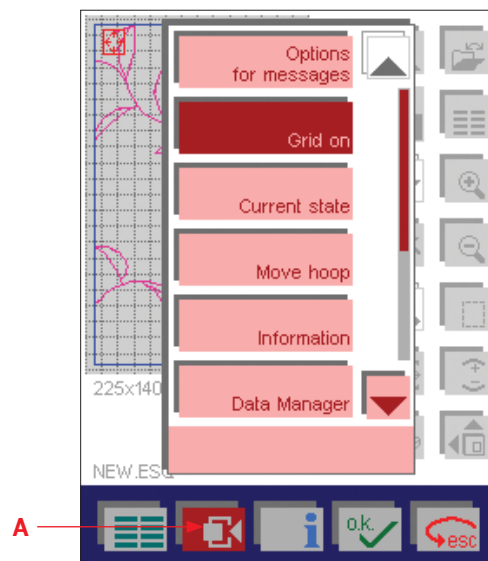

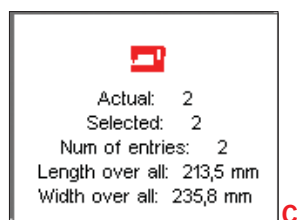
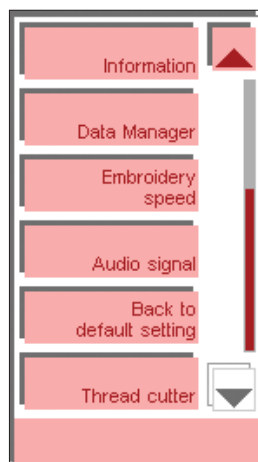

Информация - Information

При нажатии значка информации на экране (С) появляются сведения о вышивках. “Текущий” (Actual) показывает последний выбранный дизайн. “Выбранный” (Selected) показывает выбранные дизайны, а “Количество вводов” (Num of entries) - количество дизайнов на дисплее. Также предоставляется информация о длине и ширине дизайнов.

Менеджер Данных - Data Manager

В менеджере Данных можно найти ваши строчки и дизайны, которые вы сохранили в машине. Подробная информация представлена на стр. 5:36.

Скорость вышивания - Embroidery speed

Во время вышивания машина автоматически устанавливает скорость в зависимости от размера пялец и длины стежков. Если вы используете маленькие пяльцы, то скорость вышивания будет намного быстрее, чем при вышивании в больших пяльцах. Если вы вышиваете в пяльцах больше, чем 80x80, то скорость вышивания можно увеличить через это меню. По умолчанию устанавливается скорость Авто (Auto) и вы можете выбрать между Средней (Medium) и Высокой (High). Скорость вышивания следует устанавливать только после того, как машина сделает калибровку пялец. После определения установленных пялец скорость вышивания всегда устанавливается на Авто (Auto) и только теперь ее можно изменить.

ВАЖНО! Качество вышивки может оказаться не очень хорошим при высокой скорости вышивания.

Возврат к установленным параметрам - Back to default setting

Эта функция позволяет вам вернуть все установки машины, которые вы предварительно изменяли и сохраняли, такие как параметры строчки или швейные функции. Вы можете также восстановить все информационные тексты. Все тексты будут показаны автоматически. Нажмите ОК для подтверждения.

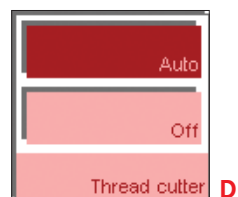

Обрезка нитей - Thread snips

Вы можете отключить функцию Обрезка нитей (Thread snips) навсегда. При входе в это меню появится окно (D), где вы можете выбрать между Отключить (Off) и Авто (Auto). Если вы установите команду Отключить Off и подтвердите ОК, то ножницы больше не будут обрезать нитки, даже если включать эту функцию в программе Закрепка. Стандартная установка Авто (Auto) - означает, что ножницы будут обрезать нитки автоматически.

Вышивальные принадлежности

Машина creative 2170 комплектуется большим набором принадлежностей для вышивания. В набор включено: четыре металлических клипсы, 3 вида пялец (225x140, 120x115 и 80x80 с адаптером), трафарет, карта № 300 и буклет, пакет с тканями и стабилизаторами для пробного вышивания, набор вышивальных ниток, вышивальная лапка, кабель для передачи дизайнов из компьютера в машину, программа Файл Ассистент для передачи дизайнов из компьютера в машину, подарочный диск с дизайнами.



Перед началом вышивания необходимо: опустить транспортер ткани, отключить IDT и установить вышивальную лапку (инструкция по установке лапки приведена ниже).

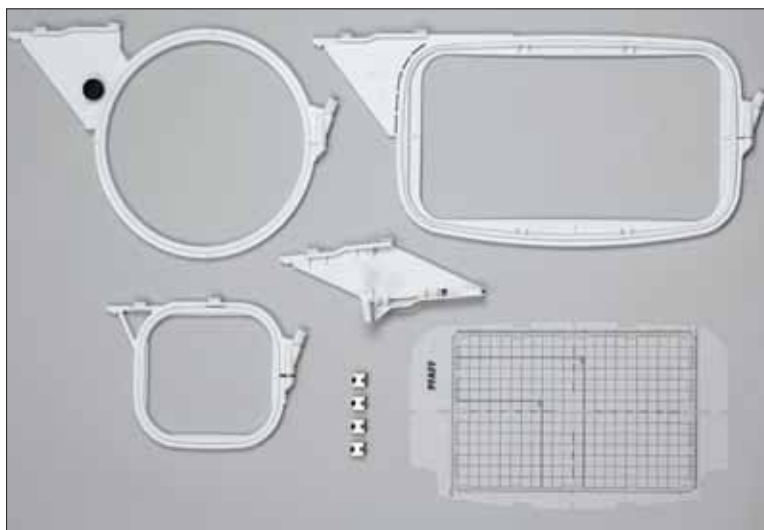

Установка вышивальной лапки

1. Снимите стандартную лапку. Осторожно ослабьте винт крепления (A), чтобы он освободил отверстие (B).
2. Сдвиньте вместе две части вышивальной лапки и направьте штырь лапки в отверстие (B) до упора, а С-образная часть должна обхватить стойку лапки.
3. Затяните винт (A). Для снятия вышивальной лапки ослабьте винт (A), сдвиньте вместе две части лапки и потяните вправо. Затяните винт (A).

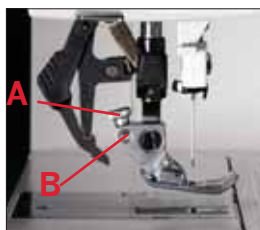

1.

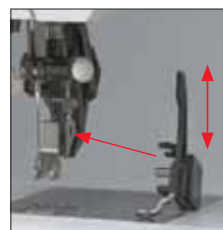

2.



3.

Установка карты

Вставьте креатив карту в переднее или заднее приемное устройство до упора.

При полной установке карты кнопка выдвигается примерно на 6 мм.

Чтобы достать карту, нужно нажать соответствующую кнопку (C) приемного устройства.

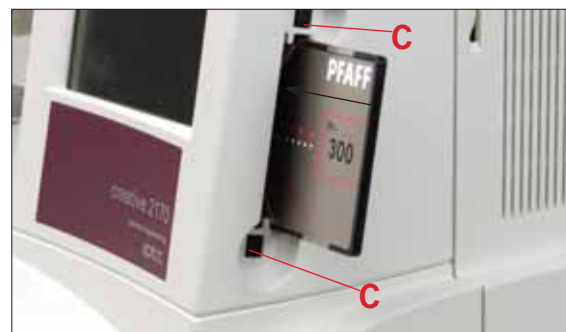

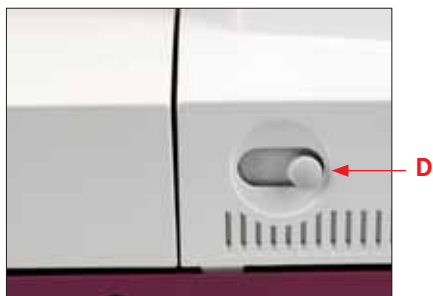

Опускание транспортера ткани

Для вышивального режима транспортер ткани необходимо опускать. На передней панели машины расположен рычаг (D). Для опускания транспортера ткани рычаг нужно переключить влево.

Важно: Перед опусканием транспортера необходимо поднять лапку.

Натяжение нити устанавливается автоматически, но для специальных техник вы можете его всегда изменить.



Отключение IDT

При вышивальных работах IDT должен быть отключен.

Отключение:

Взяться за ребристую часть транспортера IDT двумя пальцами.

Нажать IDT вниз, затем отвести назад и позволить ему медленно подняться вверх.

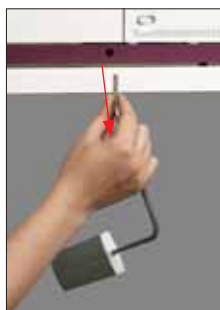

Отсоединение коленного рычага

Коленный рычаг не понадобится вам для вышивальных работ, поэтому вы его можете отсоединить.

Просто выньте его из разъема.

Подключение вышивального блока

Подключение

1. Контактное гнездо для подключения вышивального блока (А) находится на задней стороне машины.



Выключите машину.

2. Установите вышивальный блок ровно позади машины и присоедините к машине, чтобы разъем вышивального блока вошел в гнездо машины.

Направляющая планка (В) должна находиться между плитой основания машины и рукавной платформой, образуя ровную плоскую поверхность.

3. Поднимите рукав вышивального блока в месте захвата и поверните по часовой стрелке на 90 градусов для установки в рабочее положение.

4. Рукав вышивального блока должен зафиксироваться.

Важно: Для замены игульки при подключенном вышивальном блоке необходимо помнить, что коробка с принадлежностями не может быть повернута далеко назад. Угол поворота коробки с принадлежностями не должен быть более 90°.

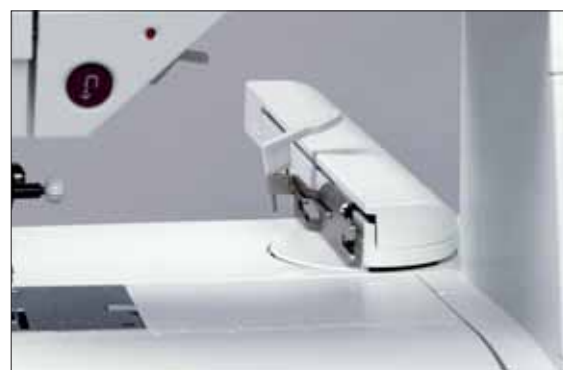
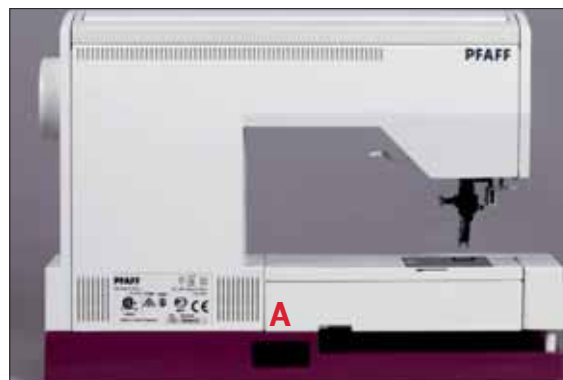

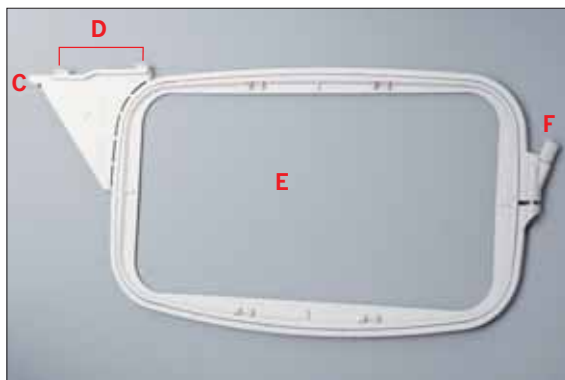

Вышивальные пяльцы

В комплект машины Pfaff creative 2170 включено 3 вида вышивальных пялец: прямоугольные пяльцы - размер вышивального поля составляет 225 x 140 мм, круглые пяльцы - размер 120 x 115 мм и квадратные пяльцы - размер 80x80 мм с адаптером.

Детали вышивальных пялец:

C: Фиксатор

D: Направляющие для установки.

E: Вышивальное поле

F: Винт для затягивания пялец



Установка пялец в вышивальный блок

Заведите пяльцы под лапку, подняв лапку с помощью рычага вверх до упора. Крепежный винт (F) должен находиться перед вами, а направляющие (D) справа.

Заведите пяльцы в металлическую направляющую до полного фиксирования в рычаге (G) вышивального блока.



Снятие пялец

Чтобы вынуть пяльцы, нужно нажать на рычаг расцепления (G) вышивального блока и потянуть пяльцы на себя.



Отключение вышивального блока



Выключите машину.

Поднимите рукав вышивального блока в месте захвата и поверните против часовой стрелки на 90 градусов, чтобы зафиксировалось в положении для хранения.

Важно: Перед отключением вышивального блока необходимо убедиться, что вышивальный блок переведен в Положение Парковки. Если нет, то войдите в Контекстное меню, затем Перемещение пялец (Move hoop) и включите команду Положение Парковки (Park position) - машина установит вышивальный блок в положение для транспортировки.

Нажмите клавишу расцепления (H) на левой стороне вышивального блока и отсоедините вышивальный блок.

Подготовка к вышиванию

1. Установите вышивальную лапку и заправьте машину нитками.
2. Присоедините вышивальный блок. Включите машину.
3. Войдите в Главное меню и выберите Вышивание (Embroidery).
4. В приемное устройство вставьте креатив карту № 300.
5. Нажмите Мини Главное меню (A) и войдите в меню Карта/Машина (Card/Machine). В этом меню можно выбрать, откуда вы хотите взять дизайн - из карты или из машины.
6. В нашем примере: выбираем карту. Из представленных дизайнов выбираем нужный, нажав прямо на картинку. Для подтверждения выбранного дизайна нажимаем ОК. Дизайн появляется на экране в пяльцах.
7. Установите пяльцы с заправленной тканью в вышивальный блок. Если вы установили пяльцы по размеру меньшие, чем размер дизайна, то машина вышивать не будет. Для изменения размера установленных пялец нажмите Дополнительные функции (B) и войдите в меню выбора пялец (C).
5. Установите в машине цвет №1. (Откройте буклет для получения большей информации по цветам).
6. Нажмите клавишу Реверс на несколько секунд для начала вышивания. Машина сначала сделает калибровку пялец, чтобы убедиться в правильности установленных пялец. Снова нажмите клавишу Реверс, на экране появится сообщение, какой нужно установить цвет. Еще раз нажмите клавишу Реверс и машина начнет вышивание. После выполнения нескольких стежков машина остановится для обрезания хвостиков ниток. Соответствующее сообщение появится на экране. После удаления хвостиков нажмите клавишу Реверс для продолжения вышивания.
7. По окончании вышивания первого цвета машина остановится и на экране появится сообщение - установить цвет №2. Замените верхнюю нить и продолжите вышивание. Повторите процедуру для остальных цветов.
8. По окончании вышивания всего дизайна машина вернется в начало дизайна. На экране появится вопрос: "Установить пяльцы в положение Парковки?" (Do you want to place the hoop in the Park position). Нажмите ОК и вышивальный блок установится в Положение Парковки. Нажмите ESC, если хотите продолжить вышивать.
9. Снимите пяльцы из вышивального блока и обрежьте лишние кончики нитей.

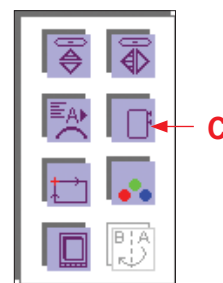
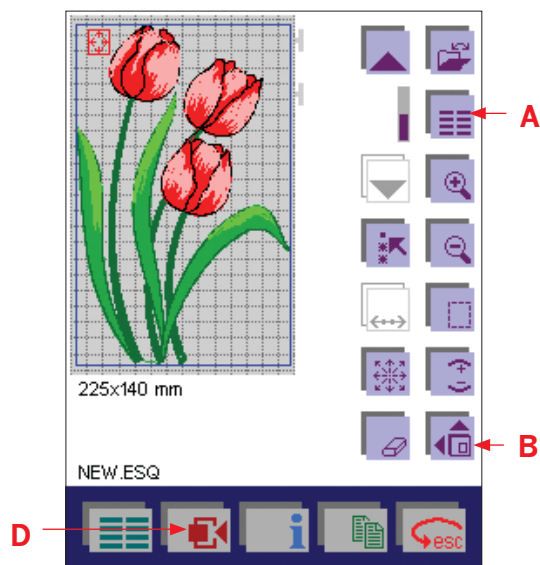

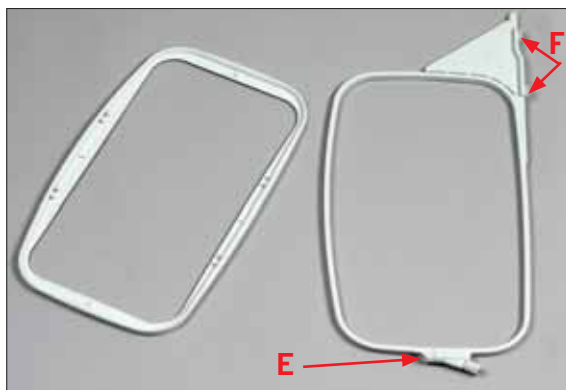

Заправка ткани в пяльцы

Для получения лучших результатов в вышивании рекомендуется под ткань всегда подкладывать стабилизатор и вместе заправлять в пяльцы.

Ткань и стабилизатор должны быть ровно и туго натянуты в пяльцах. Любые искажения и неровности ткани влияют на качество вышивки. Можно, например, взять кусок ткани большего размера, чем пяльцы и нанести линии для расположения рисунка.

Как правильно заправить ткань в пяльцы:

1. Ослабьте крепежный винт (E); выньте внутреннюю часть пялец.
2. Положите наружную часть пялец перед собой на ровную плоскую поверхность - направляющие пялец (F) должны быть расположены справа от вас, а крепежный винт (E) - перед вами.
3. На пяльцы положите стабилизатор, затем ткань - лицевой стороной вверх. Убедитесь, что края ткани выступают за пределы пялец.
4. Внутреннюю часть пялец установите в наружную часть, прижимая ткань. Рекомендуется внутренние пяльцы устанавливать аккуратно от дальней стороны пялец к ближней (где находится винт) - во избежание поломки пялец. Слегка затяните крепежный винт, осторожно расправьте ткань и стабилизатор в пяльцах, потянув за выступающие края ткани - не перекосите стабилизатор и ткань.
5. Теперь туго затяните крепежный винт пялец.
6. Закрепите пяльцы клипсами.



Важно: Слегка постучите по ткани пальцем, чтобы почувствовать как она натянута.

Вышивание одного дизайна с карты

Выбор дизайна

Для вышивания одного дизайна из карты или памяти машины сначала войдите в режим Вышивания, нажмите Мини Главное меню и выберите "Карта/Машина" (Card/Machine).

В комплект машины включена креатив карта №300 - в нее входит множество дизайнов и несколько видов алфавитов.

Примечание: Креатив карты Pfaff для 7570/60/62 могут использоваться также в машине Pfaff creative 2170, но имейте в виду, что дизайны с этих карт будут читаться на экране в неправильной цветовой палитре, как следует цветам дизайна.

Память машины может содержать:

1. Дизайны, которые вы скопировали из креатив карты в память машины.
2. Дизайны, которые вы перенесли из компьютера и сохранили в памяти машины.
3. Созданные и сохраненные вами последовательности.
4. Встроенные в машину дизайны и алфавиты.

Для выбора дизайна из памяти машины, нажмите иконку с символом машины (A).

Для выбора дизайна с карты нажмите соответствующее активное приемное устройство (B). Не выделенное приемное устройство (C) обозначает, что в этом устройстве карты нет.

Процедура выбора дизайна из памяти машины и из карты - одинаковая.

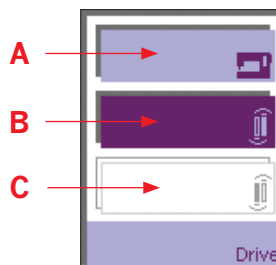

Выбор дизайна из катив карты и замена пялец:

Откройте катив карту.

- Дизайны появятся прямо на экране. Если дизайны на карте разделены в различные категории, то они появятся на экране в виде папок. Вы можете перелистывать колонки с помощью стрелок.
- Нажмите папку Вышивки (Embroid) (B), чтобы она открылась. На экране появятся дизайны.
- С помощью стрелок или полосы прокрутки выберите нужный вам дизайн и нажмите на него. Выбранный дизайн будет представлен во весь экран. Подтвердите ваш выбор, нажав ОК, или прямо на экран.
- Подберите пяльцы наиболее подходящие под размер дизайна и установите их через меню Дополнительные функции (C) и далее Выбор пялец (D). Заправьте ткань в пяльцы и присоедините их к вышивальному блоку.

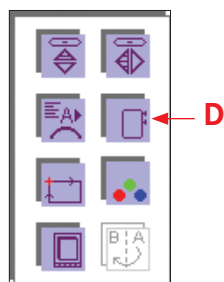
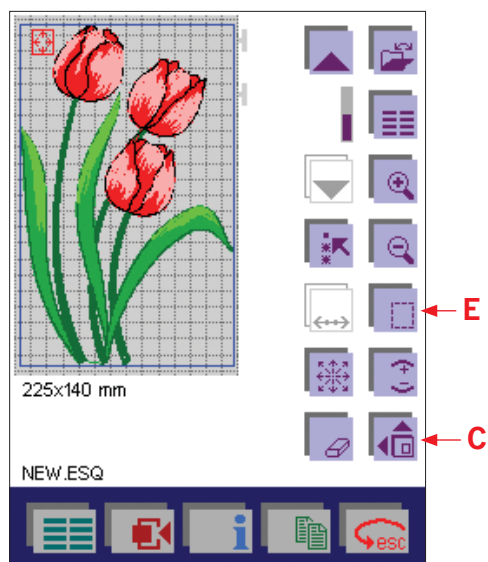
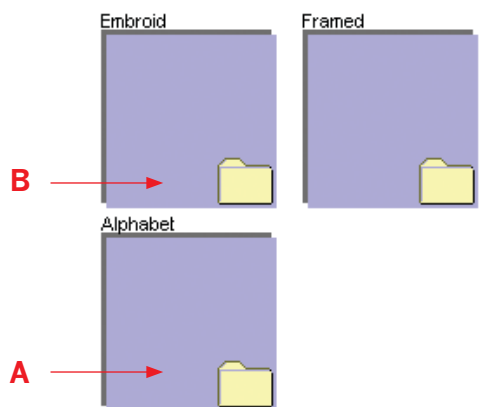

Для начала вышивания нажмите клавишу Реверс или нажмите один раз на педаль. Машина произведет калибровку для определения установленных пялец. Это займет несколько секунд. После калибровки ваш Pfaff creative 2170 готов вышивать.

Все установки и швейные функции, доступные для выбранного дизайна, отображены на дисплее и вы можете их изменить по вашему желанию.

Наметка в пяльцах

Функция Наметка в пяльцах активируется нажатием на соответствующую иконку (E).

Наметка в пяльцах - это прямая строчка с длиной стежка 6 мм, она выполняется на расстоянии 2 мм вокруг одного или нескольких дизайнов, находящихся на рабочем поле.

Функция Наметка в пяльцах служит для прикрепления ткани к стабилизатору, особенно очень удобно, если ткань для вышивания не может быть заправлена в пяльцы. Также эта функция нужна при работе с эластичными материалами во избежание деформации ткани.

При нажатии на педаль или на клавишу Реверс (удерживая ее несколько секунд), лапка опустится в вышивальное положение и машина начнет выполнять Наметку.

Изменение цветов

В этом меню вы можете просмотреть все цвета, из которых состоит выбранный вами дизайн, и можете изменить эти цвета прямо на экране. Меню разделено на три окна для дальнейшей обработки цветовых сегментов.

Замена цвета на экране

Нажмите иконку Изменение цвета (A) для входа в это меню.

Если нажмете ОК, то меню закроется, сохраняя все измененные установки.

Верхнее поле / Выбор цветового сегмента

1. С помощью стрелок (B) вы можете выбрать любой цветовой сегмент, цвет которого вы хотите изменить. В рабочем поле будет отображен только выбранный цветовой сегмент.
2. Если вы хотите вышить только отдельный цветовой сегмент, то вам также надо выбрать его с помощью стрелок (B), нажать на клавишу Реверс или на педаль, заправить машину нужным цветом и вышивать.
3. Если вы установите курсор на букву М (моно), то машина будет вышивать весь дизайн только одним цветом.

Среднее поле / Замена цвета

С помощью стрелок этого поля вы можете выбрать любой другой цвет, на который вы хотите изменить выбранный сегмент вышивки.

Нижнее поле / Интенсивность цвета

С помощью стрелок вы можете выбрать нужный вам оттенок цвета выбранного сегмента.

По окончании изменения цветов необходимо курсор верхнего поля перевести вверх, чтобы на рабочем поле отображался весь дизайн целиком.

Если вас устраивают выбранные цвета, то нажмите ОК и можете приступать к вышиванию.

Если хотите вернуться в начальный вариант дизайна, то нажмите ESC - появится вопрос: "Хотите потерять изменения?" (Do you want to lose changes?), подтвердите ОК и окно закроется без каких-либо произведенных изменений.

После выполнения первого стежка никакие изменения в вышивке больше не могут быть произведены.

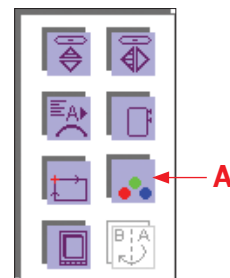

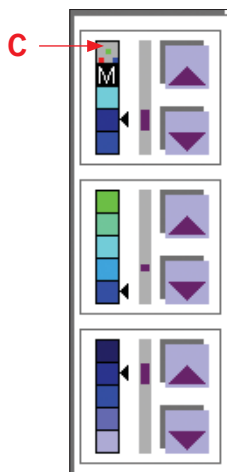

Многоцветное вышивание

Если вы собираетесь вышивать дизайн, состоящий из нескольких цветов, вы можете проверить порядок цветов, войдя в меню Изменение цвета.

Верхнее поле показывает порядок цветов сверху вниз. Стрелка должна находиться на иконке (С).

Подготовьте нитки в указанном порядке и заправьте машину первым цветом.

В машине имеется две возможности начать процесс вышивания: первая - удерживать несколько секунд клавишу Реверс (в этом случае вы можете даже не подключать педаль к машине), вторая - нажимая на педаль.

1. Нажмите на клавишу Реверс на несколько секунд или на педаль. Машина укажет первый цвет. Снова нажмите на клавишу или педаль и лапка автоматически опустится в вышивальное положение и машина начнет вышивание. В начале вышивки будет выполнена закрепка.
2. Если вы начали процесс вышивания, нажав на педаль, то на дисплее появится сообщение: "Если вы хотите продолжить вышивание без педали, пожалуйста, нажмите ОК" ("If you wish to embroider without pressing the foot control, please confirm now with OK."). Не снимая ногу с педали, нажмите ОК и машина автоматически продолжит вышивать. Теперь вы можете снять ногу с педали.
3. После выполнения нескольких стежков машина остановится, чтобы вы обрезали хвостики ниток.
4. Продолжите процесс вышивания. По окончании каждого цветового сегмента машина выполняет закрепочные стежки, обрезает нитки и останавливается для замены цвета. На дисплее появляется сообщение: "Замените нить, пожалуйста вставьте следующий цвет." ("Change of thread, please insert the next color".)
5. Перезаправьте машину.
6. Продолжите процесс вышивания на вашем Pfaff creative 2170. В начале каждого цвета всегда выполняется закрепка.
7. После выполнения нескольких стежков машина остановится, чтобы вы обрезали хвостики ниток.
8. Продолжите вышивание.

Повторяйте описанные выше действия пока не будут вышиты все цвета. По окончании вышивания машина сделает закрепочные стежки, обрежет нитки и установится в центре вышивки. На экране появится сообщение: "Закончено! Установить в положение парковки?" (FINISHED! Set embroidery to park position?). Если вы собираетесь отсоединить вышивальный блок для упаковки в чемодан, то нажмите ОК. Если вы хотите продолжить вышивание, то нажмите ESC и выберите новый дизайн.

Одноцветное вышивание

Для вышивания дизайна, состоящего из нескольких цветов, одним цветом, войдите в меню Изменение цвета и установите курсор в верхнем поле на букве М (А) - одноцветный дизайн.

Нажмите ОК, меню закроется.

Теперь вы можете вышивать дизайн.

Для остановки процесса вышивания нажмите клавишу Реверс, или слегка стукните один раз по педали, или коснитесь экрана машины.



Перемещение дизайна в пальцах

Дизайн располагается в центре рабочего поля (пялец). В случае необходимости вы можете изменить расположение дизайна.

1. Зайдите в меню Перемещение (С), где можно дизайн или комбинацию передвинуть в рабочем поле или повернуть на каждый 1 градус. С помощью стрелок вы можете перемещать дизайн на каждый 0,1 мм. Цифры вверху поля указывают смещение объекта от центра пялец (в мм).
2. Для сохранения изменений нажмите ОК. Меню закроется.
3. Если после всех ваших изменений вы желаете вернуть дизайн в исходное положение, то нажмите ESC. Появится вопрос: "Вы действительно хотите потерять изменения?" (Do you really want to lose the changes?), если да, то подтверждаете ОК, если не хотите терять изменения, то опять нажимаете ESC.

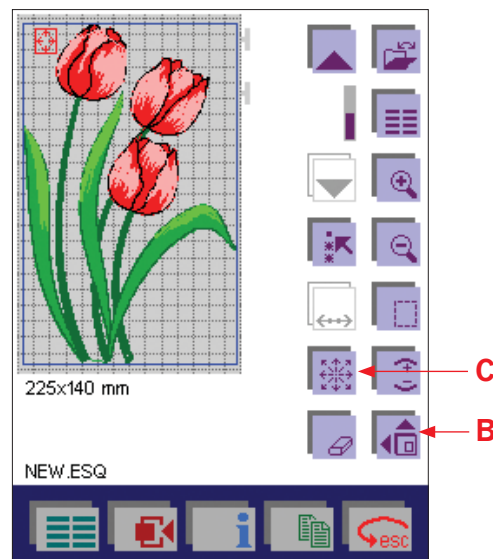

Меню перемещения дизайна

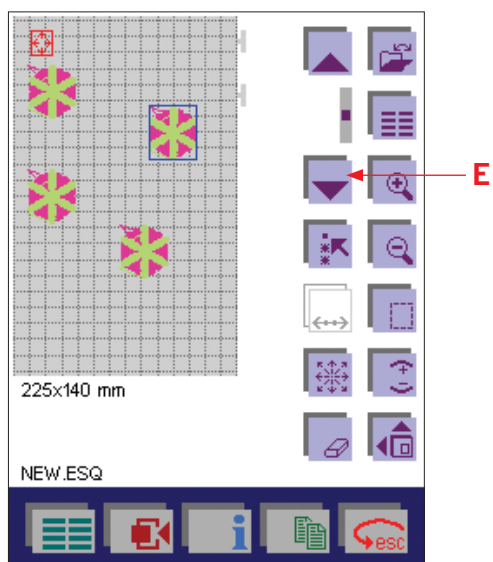
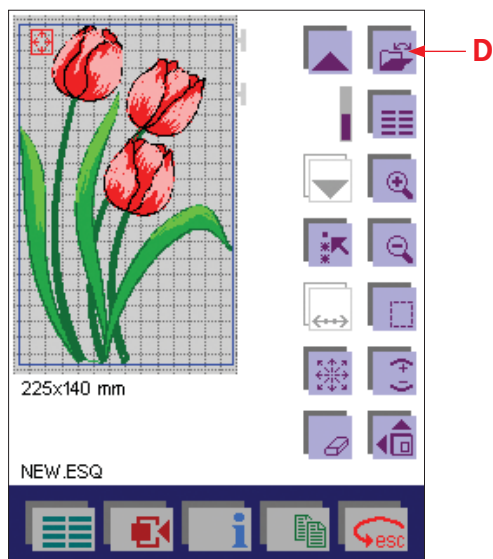

Вышивание

1. Нажмите на клавишу Реверс на несколько секунд или на педаль. Машина укажет первый цвет. Снова нажмите на клавишу или педаль и лапка автоматически опустится в вышивальное положение и машина начнет вышивание. В начале вышивки будет выполнена закрепка.
2. Если вы начали процесс вышивания, нажав на педаль, то на дисплее появится сообщение: "Если вы хотите продолжить вышивание без педали, пожалуйста, нажмите ОК" ("If you wish to embroider without pressing the foot control, please confirm now with OK. ").
3. Нажмите ОК и машина автоматически продолжит вышивать. Теперь вы можете снять ногу с педали.
4. После выполнения нескольких стежков машина остановится, чтобы вы обрезали хвостики ниток.
5. Продолжите процесс вышивания. По окончании каждого цветowego сегмента машина выполняет закрепочные стежки, обрезает нитки и останавливается для замены цвета. На дисплее появляется сообщение: "Замените нить, пожалуйста вставьте следующий цвет." ("Change of thread, please insert the next color".)
6. Перезаправьте машину.
7. Продолжите процесс вышивания на вашем Pfaff creative 2170. В начале каждого цвета всегда выполняется закрепка.
8. Если вы хотите сохранить внесенные изменения, то войдите в меню Менеджер Данных (D). Здесь вы можете открыть, сохранить, удалить или закрыть программу.

Изменения в вышивальной комбинации

Для внесения изменений в дизайн вышивальной комбинации, необходимо выбрать объекты, которые вы хотите изменить.

Выбор одного дизайна

На рабочем поле выбранным является последний добавленный дизайн. Чтобы выбрать другой дизайн вы можете переместиться к нему с помощью стрелок (E). Выделенный дизайн обведен синей рамкой. Теперь вы можете менять параметры дизайна, перемещать его, вращать, изменять цвета и т.д.

Просмотр во весь экран

В меню Дополнительные функции находится функция Просмотр во весь экран (A). Она позволяет выбранный вами дизайн увидеть во весь экран.

Нажмите в любом месте экрана для закрытия функции Просмотра.

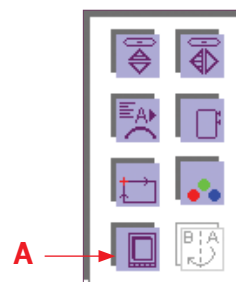

Расположение дизайна в вышивальных пяльцах

При нажатии иконки (D) открывается меню для перемещения дизайна или вышивальной комбинации в поле пялец. Вы можете изменять размеры отдельных дизайнов, вращать и перемещать их прямо на дисплее или с помощью соответствующих иконок.

С помощью стрелок (E) вы можете перемещать ваш выделенный дизайн или комбинацию дизайнов в поле пялец.

Цифры в верхнем поле окна указывают: на какое расстояние (в мм) от центра пялец вы сдвинули дизайн или комбинацию дизайнов.

Если вы включите функцию Перемещение (F), то можете смещать выбранный дизайн прямо на рабочем поле с помощью указки или кончиком вашего пальца. Для более точного размещения дизайна пользуйтесь стрелками (E).

Чтобы отключить функцию Перемещение, еще раз нажмите на иконку (F) или включите функцию Вращение (G). Функции Перемещение и Вращение не могут быть активированы одновременно.

Для поворота дизайна используйте иконки с соответствующим символом. Угол поворота вы можете изменять с помощью иконок + или - на каждые 0,5°.

При включении функции Вращение (G), вы можете вращать указкой или пальцем выбранный дизайн прямо на экране.

Для отключения функции еще раз нажмите на иконку Вращение (G) или включите функцию Перемещение (F). Функции Перемещение и Вращение не могут быть активированы одновременно.

Активированная функция указывается в левом верхнем углу рабочего поля (B).

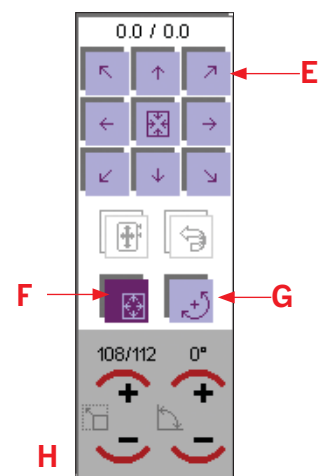
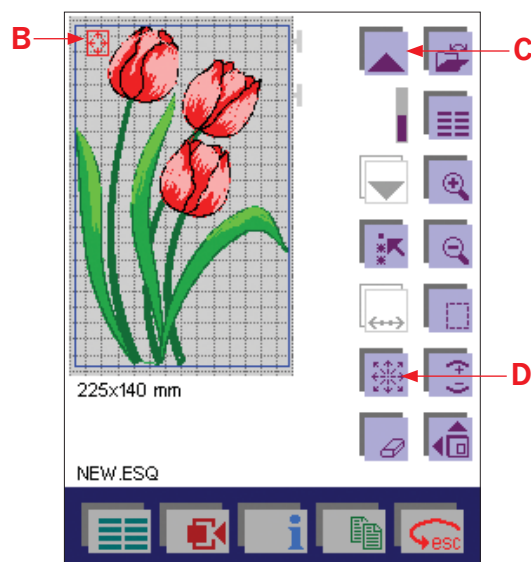

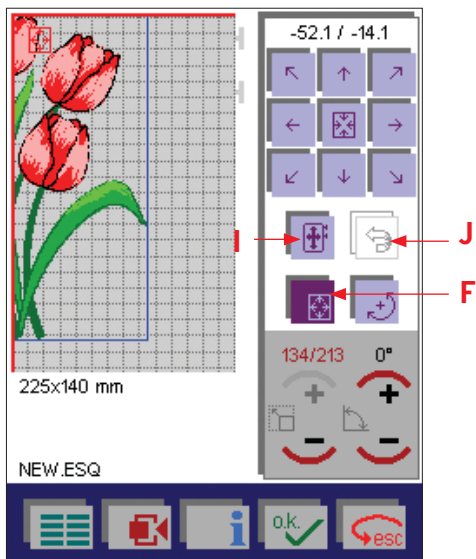

Функция Возврат в пальцы (I) становится активной, если дизайн или комбинация объектов при перемещении или вращении вышли за пределы пялец. При выходе за пределы рабочего поля вдоль нарушенного контура появляется красная линия, сообщающая вам о нарушении границы поля вышивания. Нажмите функцию Возврат в пальцы, чтобы вернуть дизайн или комбинацию дизайнов в рабочую область пялец. Дизайн или комбинация дизайнов будут расположены на самом краю границы поля вышивания.

Команда Назад (J) становится активной только после того, как вы использовали функцию Возврат дизайна или комбинации дизайнов в рабочее поле. Эта команда отменяет функцию Возврат в пальцы.

Если вы пожелаете дополнительно переместить или повернуть дизайн, то используйте функции Перемещение или Вращение.

По окончании ваших действий, сохранения изменений и возвращения в основное меню вышивания, нажмите ОК.

Если хотите вернуться к предварительно сохраненным установкам, то нажмите ESC, появится вопрос: "Вы действительно хотите потерять изменения?" (Do you really want to lose the changes?), если да, то подтверждаете ОК, если не хотите терять изменения, то опять нажимаете ESC .

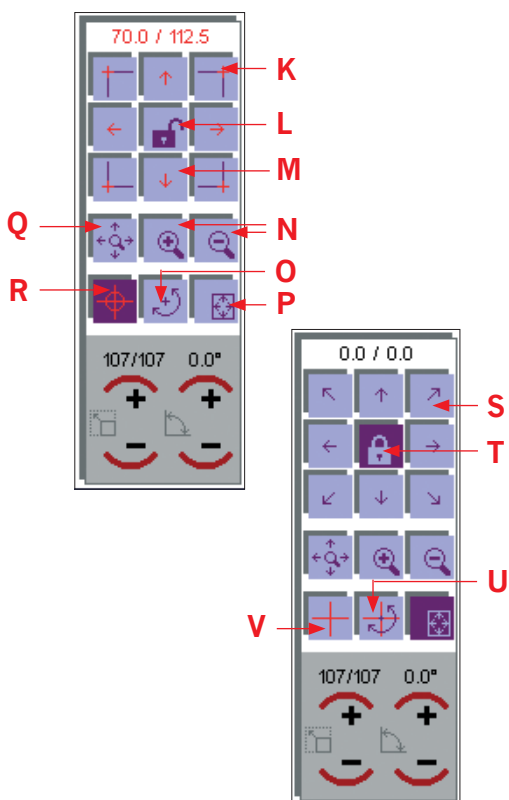

Точное позиционирование дизайна

Функция Точного позиционирования дизайна используется, если вы хотите соединить два или несколько дизайнов друг с другом. Эта функция поможет вам расположить дизайны точно в том месте, где вам нужно.

Точное позиционирование

- K. Угловой индикатор дизайна
- L. Замок, разблокирован
- M. Стрелки точного перемещения курсора по дизайну
- N. Увеличение/Уменьшение
- O. Вращение
- P. Перемещение
- Q. Панорамный режим (включен при увеличении)
- R. Крестик-курсор, активен
- S. Иконки -стрелки для перемещения дизайна
- T. Замок, заблокирован
- U. Вращение
- V. Крестик-курсор, неактивен

Рабочие шаги

Приведенный ниже пример показывает, как соединить два дизайна (см. рисунок). Этот дизайн имеется в модели creative 2170.

1. Когда машина выключена, установите вышивальный блок и лапку.
2. Включите машину и перейдите в главное меню. Нажмите значок "Вышивание".
3. Установите пяльцы 225x140 в вышивальный блок. Выберите первый дизайн, нажав значок Мини главного меню. Нажмите значок "Карта/Машина" и выберите "Машина". Перейдите в папку PALETTE и выберите папку MEDIUM. В папке MEDIUM выберите дизайн № M04. Нажмите ОК для перевода дизайна в вышивальное поле.
4. Нажмите значок "Сдвиг" (A), откроется окно.
5. Выполните калибровку пялец, нажимая клавишу реверса на машине.
6. Разместите первый дизайн и вышивайте.
7. Передвиньте ткань в следующее положение и повторите операцию с пяльцами. Часть вышитого дизайна должна находиться в вышивальном поле.
8. Нажмите клавишу реверса для калибровки пялец.
9. Нажмите значок "Дополнительные функции" (B), а затем "Точное расположение" (C). Откроется новое окно, и включится значок "Крестик" (G).
10. Разместите крестик в точке соединения на вышивке. Передвигайте крестик на экране с помощью стилуса. С помощью значка "Увеличение" (F) установите точное место соединения. Используйте также стрелки (D).
11. Фиксируйте точку соединения, нажав значок "Замок" (E).
12. Уменьшите изображение, чтобы увидеть все поле вышивки.

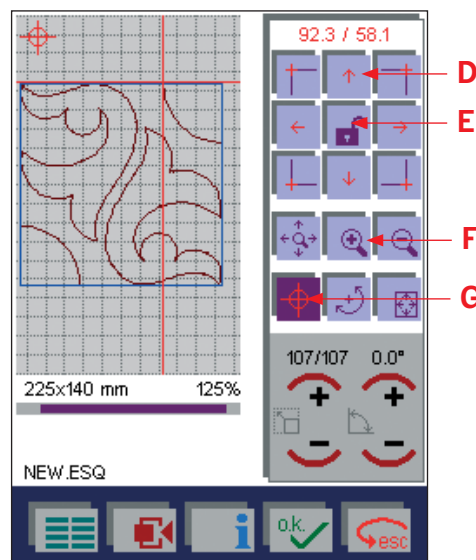
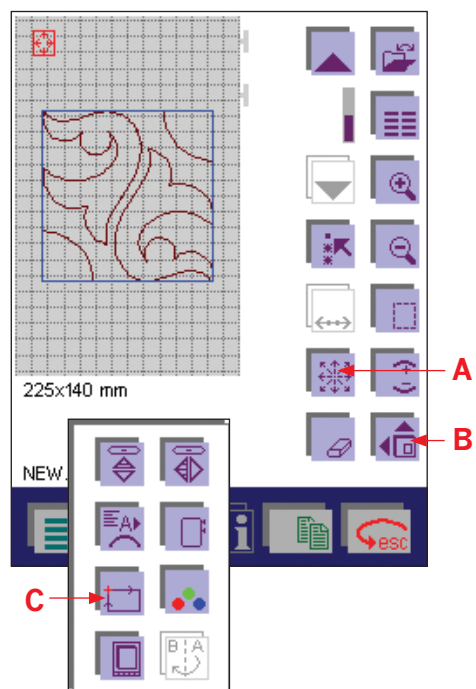



13. С помощью стрелок на дисплее или стилуса можно передвинуть вышивку на экране так, чтобы игла находилась прямо над точкой соединения с текущим дизайном на пальцах.
14. После фиксации положения значок “Крестик” (G) изменяется. Нажатием на крестик после блокировки можно проверить другие положения на вышивке, чтобы убедиться в правильности ее размещения. Для этого крестик передвигают по экрану с помощью стилуса или стрелок. Пальцы сдвинутся, и можно будет проверить соединение других положений на дизайне.
15. Начните вышивать дизайн.
16. Чтобы вышить дополнительные дизайны, повторите шаги 7 и 13.



Работа с поворотом дизайна

Следующий пример показывает, как соединить и повернуть четыре дизайна относительно друг друга.

Повторите шаги 1-9

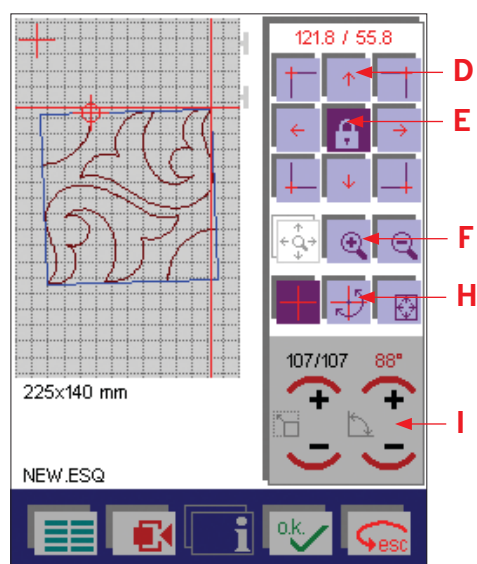

10. Зеркально отобразите дизайн в горизонтальном положении так, чтобы в центре образовался полукруг. Разместите крестик в точке соединения на вышивке. Передвигайте крестик на экране с помощью стилуса. С помощью значка “Увеличение” (F) установите точное место соединения. Используйте также стрелки (D).
 11. Фиксируйте точку соединения, нажав значок “Блокировка” (E).
 12. Уменьшите изображение, чтобы увидеть все поле вышивки.
 13. С помощью стрелок на экране или стилуса можно передвинуть вышивку на экране так, чтобы игла находилась прямо над точкой соединения в вышитом дизайне на пальцах.
 14. Теперь можно проверить другие точки соединения на вышивке, чтобы убедиться в правильности ее выполнения. Нажмите крестик и выберите другую точку соединения. Если соединения не происходит, нажмите кнопку вращения (H). Поверните узор с помощью значков “+” и “-” (I). Дизайн будет поворачиваться вокруг первого фиксированного положения.
 15. После завершения работы с точками соединения начните вышивать дизайн.
- Чтобы вышить дополнительные дизайны, повторите шаги 10 и 15.

Переход по стежкам

Вышивание нескольких цветов

В меню Информация о стежках (А) вы можете переместиться к любому нужному вам стежку дизайна или комбинации дизайнов. Таким образом, вы можете быстро перепрыгнуть в начало определенной области дизайна и вышить только эту часть.

Нажмите на окно Номер стежка (В) для открытия другого окна, где можно ввести номер стежка. Введите нужный вам номер стежка. Если вы подтвердите введенный номер, нажав ОК, палец передвинется к этому стежку. Если нажмете ESC, то окно просто закроется.

Функция Стрелка Влево (С) служит для перехода стежок за стежком в обратном направлении.

Функция Стрелка Вправо (D) служит для перехода стежок за стежком вперед.

Функция Назад цвет за цветом (Е) служит для перехода через цветовые сегменты дизайна к началу вышивки. Соответствующий цвет, через который вы проходите, отображается в иконке.

Функция Вперед цвет за цветом (F) служит для перехода через цветовые сегменты, в порядке их вышивания в дизайне. Соответствующий цвет отображается в иконке. Если последний цвет уже выбран, то иконка не активна.

Иконка Крестик-курсор (G) активирует Курсор на экране и указывает текущее положение иглы в дизайне.

Иконка Цветовой Блок (H) - указывает текущий цветовой сегмент.

Если у вас составленная вышивальная комбинация, то для перехода от одного дизайна к другому в обратном направлении используйте иконку (I). Если у вас только один дизайн, то эта иконка не активна.

Для перехода от одного дизайна к другому вперед используйте иконку (J). Если выбран последний дизайн или вы вышиваете только один дизайн, то эта иконка не активна.

Примечание: Если вы составили вышивальную комбинацию из элементов строчек, то можете использовать эти иконки (вперед/назад) для перехода от одного элемента к другому элементу комбинации.

Иконка (K) используется для переключения между режимами: Текущее положение (Current position), Количество оставшихся стежков всего дизайна (Stitches left in the full embroidery) и Количество оставшихся стежков в текущем цветовом блоке (Stitches left in this color block).

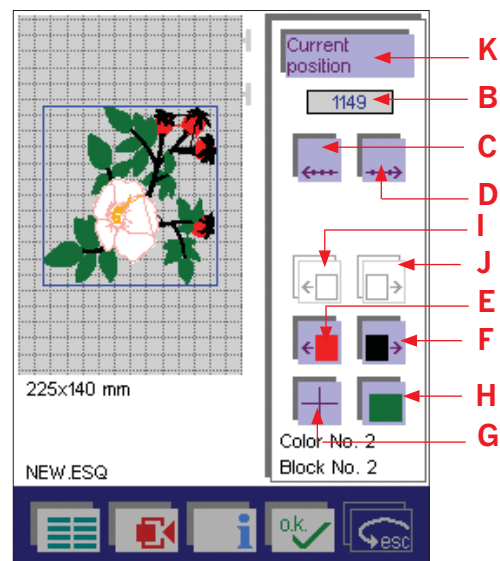

Вышивание монограмм и букв

На креатив карте 300 находятся одна монограмма и два алфавита для вышивания, которые используются для создания комбинаций. Также имеются два установленных алфавита: Pouty и Times New Roman.

Обе монограммы и алфавиты для вышивания, из которых можно составить комбинацию, сохраняются на креатив карте/карте памяти или на машине.

Монограмма находится на карте 300 в папке Framed, а алфавиты для вышивания - в папке "Алфавиты". Установленные алфавиты Pouty и Times New Roman находятся в каталоге PALETTE в папке ALPHABET.

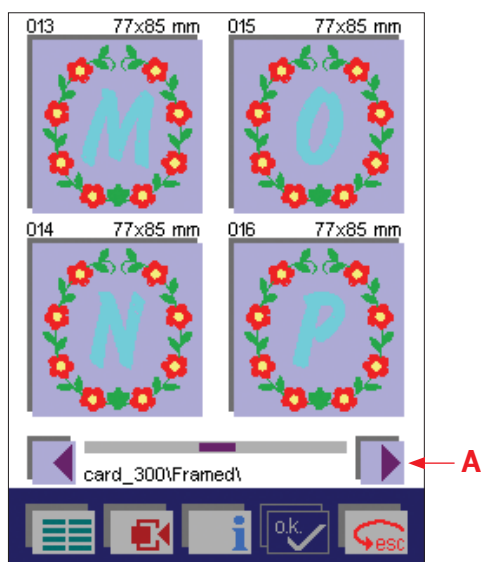

Вышивание монограмм, которые сохранены на карте

Вышивание монограмм происходит также, как описано вышивание одного дизайна с карты (см. стр 5:16-5:17).

Откройте папку Framed на креатив карте 300.

С помощью стрелок (A) перелистайте колонки для выбора нужной буквы.

Нажмите на выбранную монограмму, она появится во весь экран. Подтвердите ваш выбор, нажав ОК или коснуться экрана.

Все параметры и функции, доступные для изменения выбранной монограммы представлены на дисплее. Вы можете изменить размер, перемещать или вращать выбранный дизайн по вашему усмотрению.

Если вы готовы вышивать, то нажмите клавишу Реверс. Машина произведет калибровку установленных пялец и укажет какой вы должны установить цвет. Продолжите вышивание.

Создание комбинаций слов из вышивальных алфавитов

1. Нажмите Вышивание (Embroidery) в Главном меню.
2. В режиме Вышивание нажмите Мини главное меню и выберите Карта/Машина (Card/Machine) (B)
3. Для выбора вышивального алфавита из памяти машины, нажмите иконку с символом "Машина" (C).

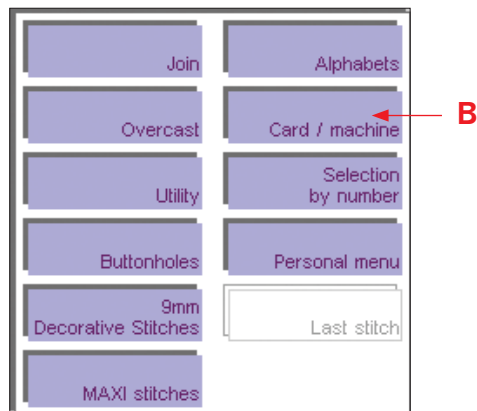

Примечание: Для выбора вышивального алфавита с карты нажмите иконку (D), если карта находится в переднем приемном устройстве, или иконку (E), если карта находится в заднем приемном устройстве.

4. Откройте папку PALETTE и выберите ALPHABET.

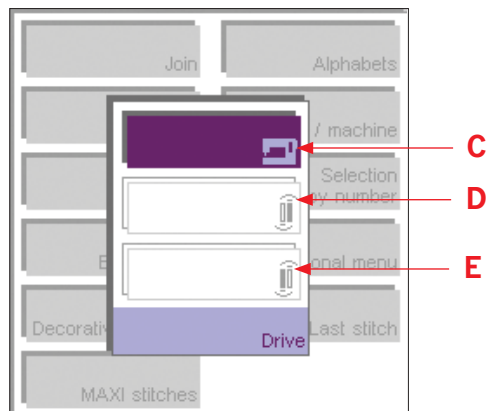

5. Выберите нужный вид алфавита, откроется меню для ввода комбинации букв (F). Вы можете ввести нужные буквы.
6. Нажмите ОК для подтверждения вашего ввода, комбинация появится на экране.
7. Все установки и швейные функции, отображенные на дисплее могут быть изменены по вашему усмотрению.
8. Машина готова вышивать.

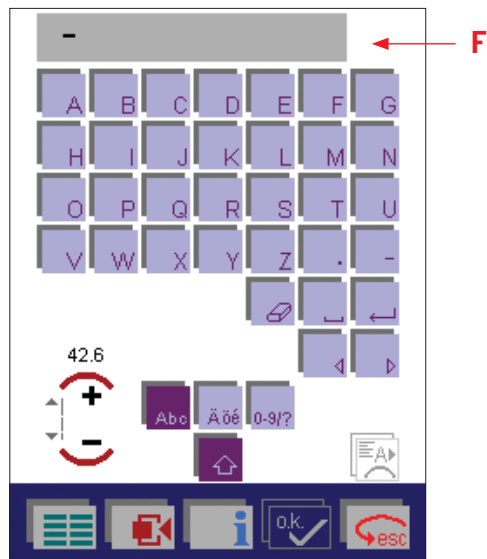

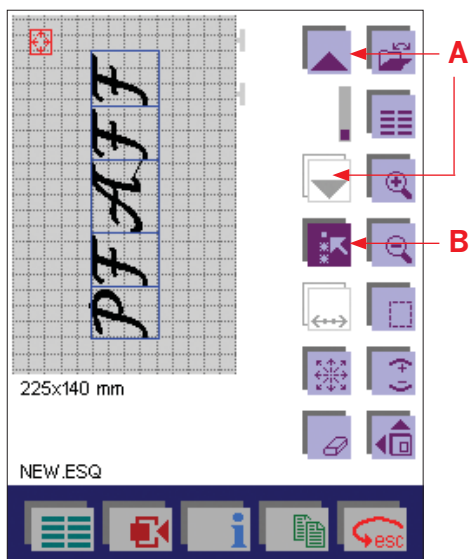

Изменения в вышивальной алфавитной комбинации

Если вы желаете произвести изменения в букве или комбинации букв, необходимо их выделить.

1. Для выделения букв: с помощью стрелок (A) передвиньте курсор к нужной букве. Выделенная буква будет обведена синим контуром.
2. Нажмите функцию Выделение объектов (B) для выделения комбинации букв. Выделите буквы, которые вам нужны для изменения, с помощью стрелок (A). Если удерживать иконку Выделение объектов несколько секунд, то будет выделена вся комбинация.

Примечание: Буквы должны выделяться в порядке их ввода. При выделении всей комбинации вы не сможете пропустить отдельные буквы, чтобы они не изменялись. Если вы хотите изменить несколько букв в комбинации, то следует выделять и изменять их друг за другом.

3. Выделенные буквы обводятся синей рамкой. После выделения одной или нескольких букв вы можете изменять их установки. Также вы можете удалять одну или несколько букв, или удалить всю введенную комбинацию.

По окончании изменений в комбинации букв, отмените функцию Выделение объектов, нажав на иконку (B).

Изменение одной характеристики в написанной последовательности

Любая характеристика, которая была введена ошибочно, может быть удалена или изменена.

1. Для этого, с помощью стрелок (A) выделите нужную характеристику, которую хотите изменить, и нажмите иконку Установки объекта (D). Откроется меню для модификации Алфавита (F).
2. Нажмите функцию Изменение буквы (E) для прокрутки вперед или назад всего алфавита.

Если нажмете ОК, то окно закроется и все ваши установки сохранятся.

Если нажмете ESC, то окно закроется и изменения сохранены не будут.

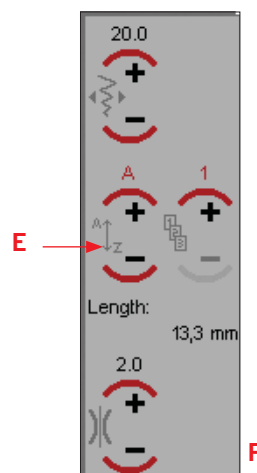
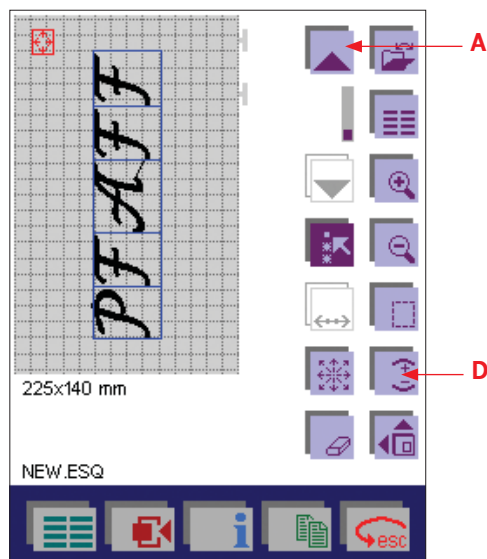

Изгибание: Вышивальные комбинации

Изгибание букв и элементов строчек

Функция Изгибание позволяет преобразовывать вышивальные слова, имена и предложения в четыре различных формы прямо на экране. Также можно использовать эту функцию для всех 9 мм строчек и Макси-узоров.

Надписи различных форм

В меню ввода алфавита вы можете ввести нужную вам последовательность букв, которую хотите вышить в изгибающей форме.

Отдельные команды позволяют вам выполнять процессы с помощью кончика пальца или указки прямо на экране. Точные изменения могут быть сделаны с помощью иконок $-/+$.

Описание иконок

- A. Эта иконка открывает меню, где представлены формы. Функция также доступна из меню Дополнительные функции и из меню ввода алфавита.
- B. Эта форма изгибает текст по часовой стрелке (весь текст располагается вдоль контура окружности по часовой стрелке).
- C. Эта форма изгибает текст против часовой стрелки (весь текст располагается вдоль контура окружности против часовой стрелки).
- D. Эта форма располагает текст по диагонали сверху вниз или снизу вверх.
- E. Эта форма располагает текст по S-образной кривой.
- F. В этом меню вы можете изменять параметры выбранной формы: расстояние между буквами, радиус окружности, угол расположения диагонали, длина и ширина S-образной кривой.
- G. Поверните текст с помощью стилуса и значка "Вращение".
- H. Поверните текст с помощью стилуса и значка "Вращение".
- I. Передвиньте текст с помощью значка панорамного режима при увеличении.
- J. Используйте значок "Приближение" для увеличения изображения в несколько этапов. Машина увеличивает изображение по центру.
- K. Используйте значок "Уменьшение" для уменьшения изображения в несколько этапов. Уменьшается область вокруг отмеченного стежка или стежков.

Следующие меню относятся к отдельно выбранной форме. Не все из них могут быть доступны одновременно.

- L. С помощью $-/+$ можно изменять расстояние между символами.
- M. С помощью $-/+$ можно изменять форму вдоль ширины S-образной кривой.
- N. С помощью $-/+$ можно изменять форму вдоль длины S-образной кривой.
- O. С помощью $-/+$ комбинацию символов можно поворачивать на каждый $0,5^\circ$.

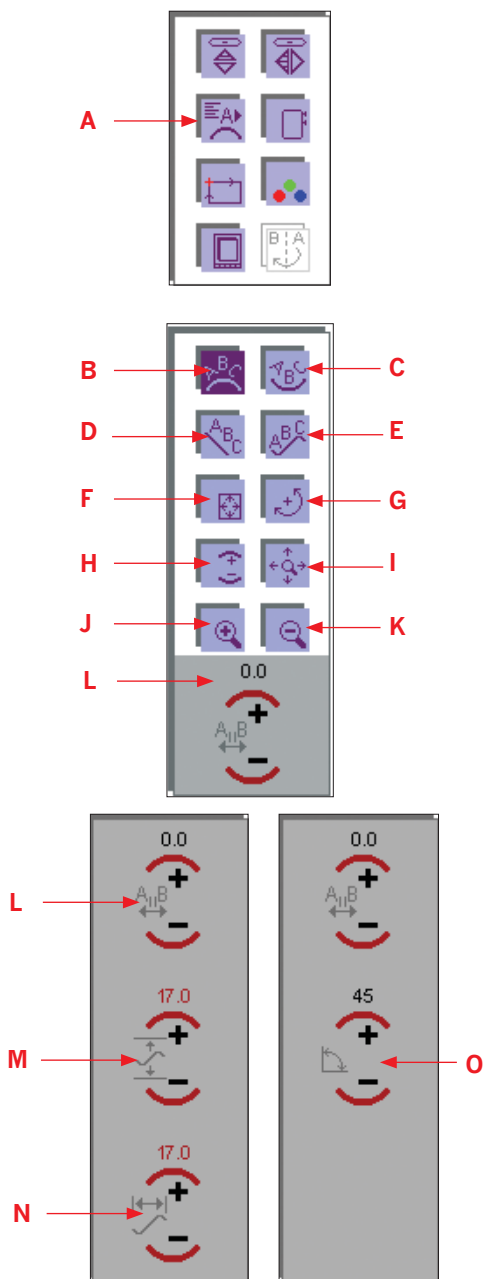

Описание работы

В меню ввода алфавита вы можете сразу выбрать нужную форму для вашей вышивальной комбинации.

1. После ввода нужной комбинации букв нажмите иконку Изгибание (A). Откроется меню с формами изгибания. Последовательность букв располагается в центре пялец. Выделены все буквы.
2. Выберите функцию Изгибание по часовой стрелке (B) и нажмите ОК.
3. Текст разместится на экране вдоль контура окружности по часовой стрелке. Изменять диаметр окружности вы можете прямо на экране с помощью кончика пальца или указки. Если вы будете двигать указку вверх, то диаметр окружности будет уменьшаться, если будете вести указку вниз, то диаметр окружности будет увеличиваться. Выбранная форма указывается в верхнем левом углу экрана.
4. Нажмите иконку Расстояние между буквами (L) для изменения расстояния между отдельными символами.
5. Если нажмете Перемещение дизайна (G), то с помощью указки можете переместить весь дизайн в нужное место пялец. При нажатии ОК, окно закроется с сохранением изменений и вы вернетесь в меню Дополнительные функции.

На рабочем экране вышивальной комбинации вы можете выбрать и другую форму изгибания для введенного текста.

1. Для этого, нажмите Дополнительные функции и войдите в меню Изгибание (A).

Примечание: Если вы выберете ту же форму изгибания еще раз, то ранее сделанные изменения будут отменены.

2. При активировании функции Перемещение (G), вы можете перемещать с помощью указки выделенные элементы в области пялец. При нажатии ОК окно закроется и установки сохранятся.
3. При повторном открытии меню Изгибание, вы можете изменить форму изгибания, отменив ранее выбранную.

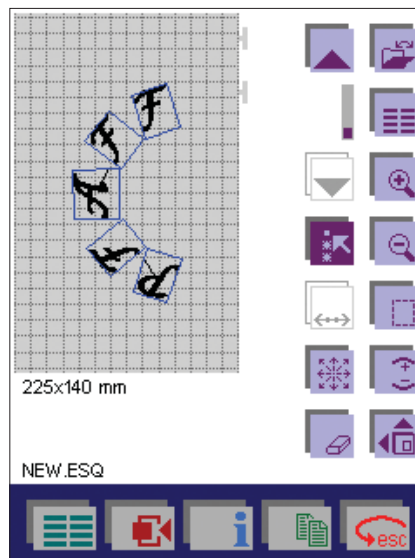
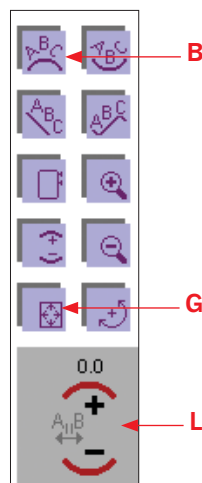

Установки объекта

Маленькие узоры строчек, такие как 9 мм строчки или Макси-узоры швейной машины или вышивальные дизайны, созданные в Программном обеспечении или из креатив карты, могут быть скомбинированы для создания бордюров с различными угловыми формами.

Для этого, один или несколько элементов необходимо скопировать на рабочем поле.

Для точного соединения элементов рекомендуем активировать сетку. Все доступные программы и функции могут быть также использованы в этом меню.

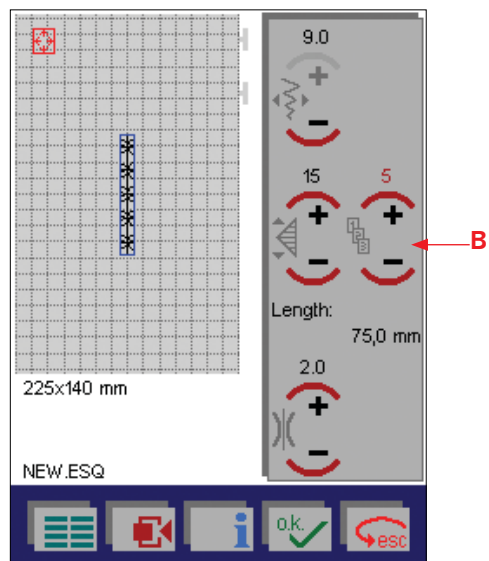
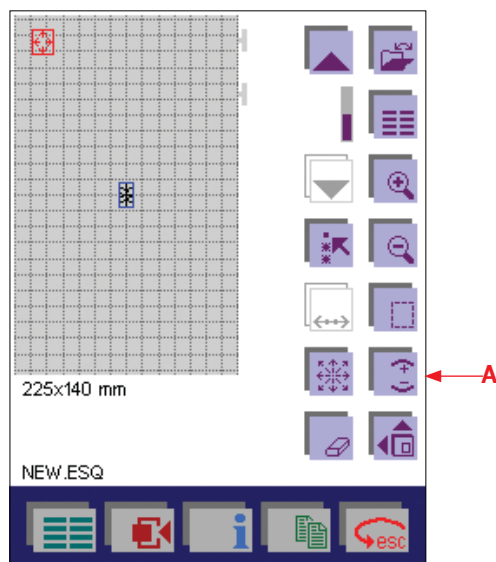

Описание иконок

- A. Установки объектов: Используются для изменения основных параметров строчки.
- B. С помощью +/- вы можете установить количество повторов элемента.

Описание работы:

Имеется несколько путей использования этой программы для создания собственных бордюров. Рассмотрим на примере 9 мм декоративной строчки.

1. Нажать Мини главное меню и выбрать 9 мм декоративные строчки (9mm decorative stitches), выбрать категорию "Листья и Цветы" (Leaves and flowers). Программа № 161.
2. Элемент расположить в центре пялец.
3. Нажать Установки объектов (A) для открытия окна с параметрами установки.
4. Используйте символы - / + функции копировать (B) для установки количества элементов. Введите 5 элементов.

Если вы будете изменять длину и ширину элемента, то изменятся параметры сразу всех элементов.

5. При нажатии ОК окно закроется и установки сохранятся. При нажатии ESC появится вопрос: "Вы действительно хотите потерять изменения?" (Do you really want to lose the changes?). Если да, то подтверждаете ОК, если не хотите терять изменения, то опять нажимаете ESC.

7. Войдите в меню Перемещение (C) и активируйте функцию Перемещение (E) для расположения первого ряда элементов вдоль края пялец.
8. Нажмите ОК для закрытия окна и сохранения параметров. Функция Перемещения остается активной (это видно по соответствующему символу в верхнем левом углу пялец).
9. Нажмите функцию Копировать (D) для дублирования составленного ряда.
10. С помощью указки или кончиком пальца переместите выделенный элемент в нужное место пялец.
11. Нажмите Копировать еще раз для добавления еще одного элемента. Количество элементов в выделенном ряду можно изменить, если войти в Установки объектов и символами -/+ изменить количество. В нашем примере введено 4 элемента.
12. Нажмите ОК для закрытия окна и сохранения параметров.
13. Активируйте Перемещение (E)/Вращение (F) для размещения третьего ряда дизайна близко к первому.
14. Для точности расположения можно использовать функцию Увеличить (G).

Если функция Перемещение темного цвета, значит она остается активной.

Нажмите ОК для закрытия окна и сохранения параметров.

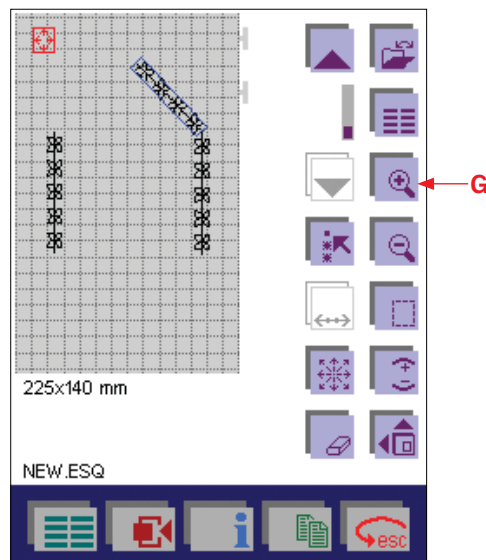
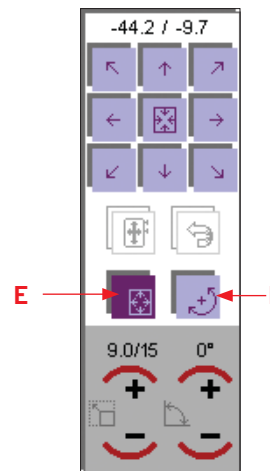
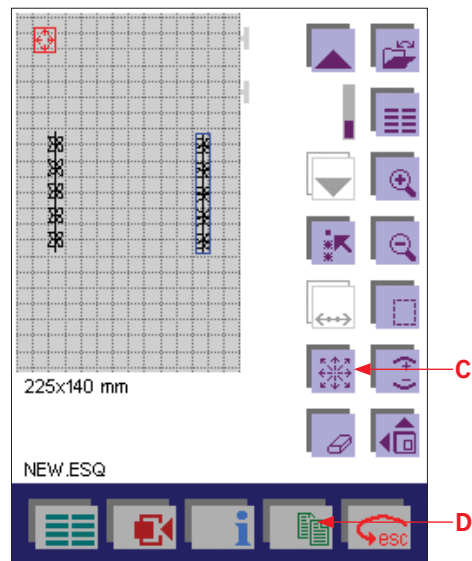

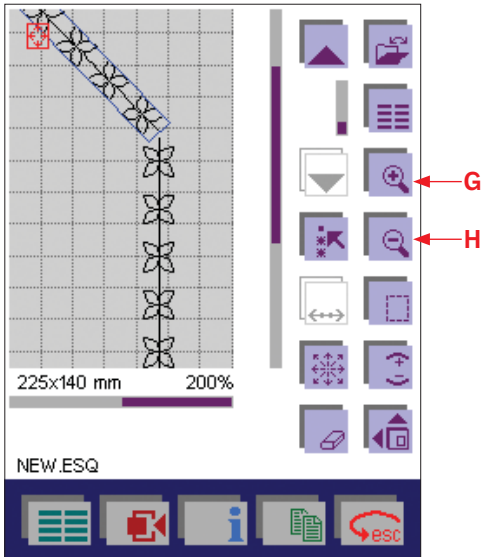

Увеличение

Для более легкого позиционирования дизайнов внутри комбинации, вы можете использовать функцию Увеличение дизайна на экране (G). Теперь вы можете увеличить свой дизайн пошагово до 800%.

С помощью полос прокрутки вы можете просматривать различные элементы комбинации.

Перемещение в увеличенной области

При увеличении на дисплее будет видна только часть комбинации. Чтобы просмотреть другие части комбинации, вам необходимо использовать полосы прокрутки для перемещения внутри рабочего поля.

Дотроньтесь до ползунка вертикальной полосы прокрутки кончиком пальца или указкой и ведите вверх или вниз, в зависимости от того, какую часть комбинации вы хотите видеть. Если ползунок будет сверху, то вы можете видеть верхнюю часть комбинации, если ползунок будет внизу, то перед вами будет нижняя часть комбинации.

Горизонтальная полоса прокрутки служит для просмотра левой и правой частей комбинации: если ползунок ведете вправо, то увидите правую часть комбинации, и если ползунок ведете влево, увидите левую часть комбинации.

При активировании функций Перемещение или Вращение, вы можете модифицировать ваш дизайн или комбинацию прямо в увеличенной области.

Функция Уменьшение (H) становится активной, если вы увеличили рабочее поле. С помощью этой функции вы можете пошагово уменьшить рабочее поле. Перед началом вышивания комбинация должна быть видна в натуральном размере.

Менеджер Данных (creative Data manager)

В Менеджере Данных организуются все строчки и дизайны вашего Pfaff creative 2170. В нем вы можете найти все директории и файлы: строчки, дизайны, швейные последовательности, вышивальные комбинации, персональное меню и программа пэворк.

В Менеджере доступны два поля. Одно поле - источник данных (A) и второе поле - место назначения данных (B). Оба поля могут быть взаимозаменяемы.

Для прокрутки между директориями, под - директориями, последовательностями/ комбинациями, персональным меню или записанными данными служит полоса прокрутки (C), которую вы можете двигать вверх и вниз с помощью стрелок.

Для вызова записанных данных, вам надо их выделить. Выделенные данные будут обозначены розовой полосой. Подтвердите ваш выбор, нажав ОК или иконку (D) для доступа к данным. Для возврата из выбранной директории или файла, нужно курсор передвинуть к пустой полосе [..] и нажать ОК .

Для закрытия Менеджера Данных нажмите ESC и вы вернетесь в Главное меню. Или нажмите иконку Главного меню на нижней панели экрана.

Функции Менеджера Данных (creative Data Manager)

1. Строчки и дизайны могут быть сохранены, переименованы, скопированы или удалены.
2. Дизайны из креатив карты могут быть скопированы на креатив карту памяти или в память машины.
3. Последовательности/ комбинации (Sequences/combinations) могут быть созданы, переименованы, изменены или удалены.
4. Персональное меню может быть изменено, переименовано или удалено.
5. В машине или на креатив карте памяти могут быть созданы новые директории и под -директории.

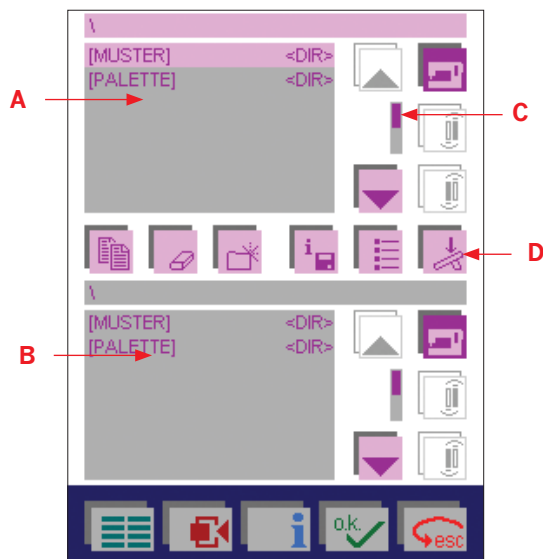

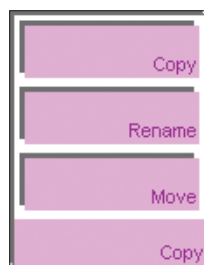
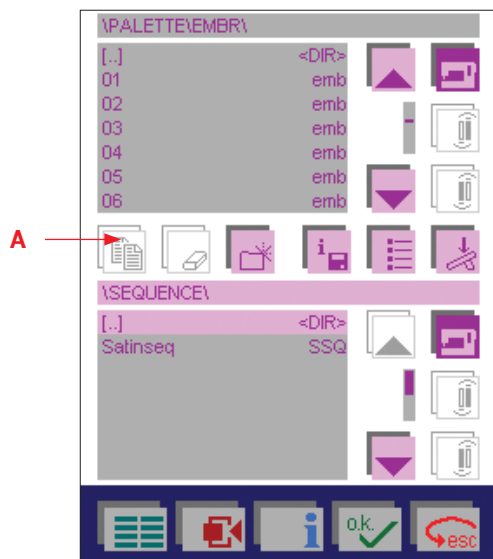

Работа в Менеджере Данных

Верхнее поле используется как поле - источник данных, нижнее - как место назначения данных. Вы можете копировать и перемещать данные из поля - источника в поле назначения.

1. Если нижнее поле - назначение, то первый шаг нужно сделать здесь. Например, мы установили курсор к директории Последовательности (sequences) (эта директория становится активной только после сохранения в ней первой последовательности).
2. Верхнее поле у нас источник, следовательно второй шаг делаем здесь: с помощью курсора выбираем EMBR и подтверждаем ОК. Курсорную линию подводим к дизайну 03.
3. Входим в меню Копировать (A): открывается окно, чтобы Копировать (Copy), Переименовывать (Rename) и Перемещать (Move) данные, например строчки или швейные последовательности.

Копирование данных

Вы можете дублировать данные, записанные в машине, на креатив карте или креатив карте памяти и записывать их в другую память или на креатив карту памяти.

4. Выбираем Копировать (Copy), дизайн 03 будет скопирован из директории Вышивание в директорию Последовательность.

Переименование данных

4. Для переименования данных выберите Переименовать (Rename). Откроется окно для ввода нового имени. Имя может состоять максимум из 8 характеристик.
5. Нажмите ОК для подтверждения ввода.
6. Нажмите ESC для закрытия окна без сохранения. Для выхода из директории поднимите курсорную линию вверх к значку [..] и нажмите ОК.
7. Нажмите ESC для выхода из Менеджера Данных и возврата в Главное меню.

Перемещение данных

Вы можете перемещать данные из машины или креатив карты памяти в другую директорию памяти машины или креатив карты памяти.

4. Нажмите Перемещение (Move), дизайн 03 будет перемещен из директории Вышивание в директорию Последовательности.

Работа в Менеджере Данных

Функции в Менеджере Данных:

Удалить (B)

Нажав эту иконку вы можете удалить выбранную строчку/дизайн, швейную последовательность или вышивальную комбинацию.

Появится вопрос:

"Вы действительно хотите удалить данные?"

(Do you really want to delete the data?)

или

"Директория не пуста! Вы все еще хотите ее удалить?"

(The directory is not empty! Do you still want to delete it?)

Нажмите ОК для подтверждения удаления.

Нажмите ESC для отмены удаления.

Эта функция доступна для обоих полей.

Создание директории (C)

Эта функция используется для создания новой директории для ваших строчек и дизайнов в машине или на креатив карте памяти.

- Вы можете создавать в главной директории, а также в уже созданных под-директориях.
- Вы можете создать собственную директорию или под-директорию для ваших строчек/дизайнов/последовательностей/комбинаций/программ и персонального меню.

Откроется окно для ввода имени директории (D) (не более 8 характеристик).

Нажмите ОК для подтверждения ввода.

Нажмите ESC для закрытия без сохранения.

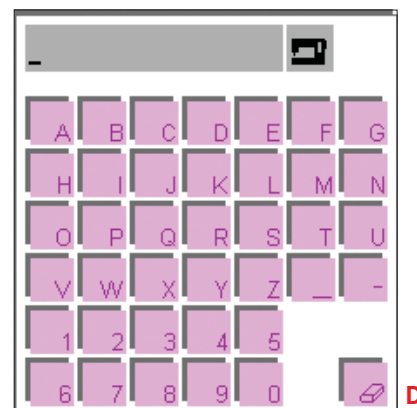
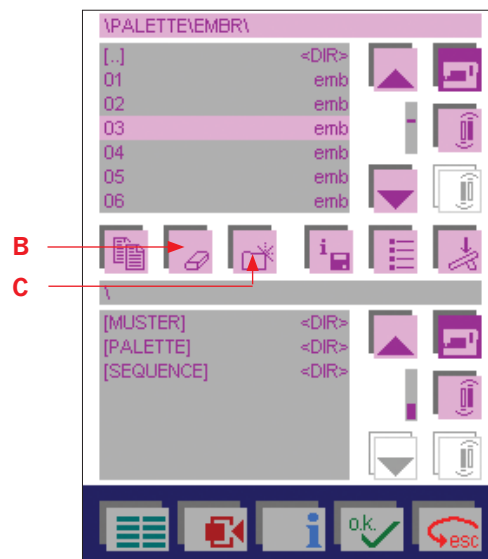

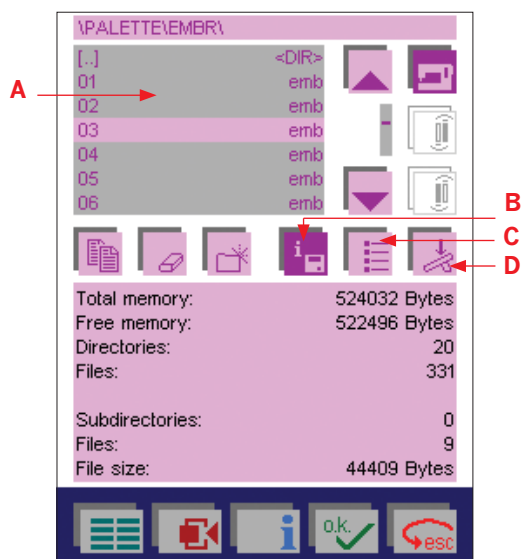

Информация о памяти машины

В это меню (B) входят для получения информации о выделенных данных, записанных в директориях машины.

В данном примере выделен дизайн 03 в верхнем поле (A).

В нижнем поле открыто окно с информацией.

Для закрытия окна нажмите эту иконку (B) еще раз или ESC.

Сортировка

Нажмите функцию Сортировка (C) для сортировки данных в алфавитном или числовом порядке.

Если данные расположены в алфавитном порядке, то при нажатии Сортировка данные разместятся в числовом порядке, и наоборот. Эта функция доступна в обоих полях.

Выбор данных

- Если вы выбрали последовательность и нажали эту функцию (D), то можете сразу прошить последовательность, так как откроется меню швейной последовательности или вышивальной комбинации.
- Если вы выбрали Персональное меню (Personal Menu), то откроется персональное меню, где вы можете выбрать нужную строчку и прошить ее. Строчка отобразится на дисплее.
- Если выберете строчку, то сразу попадете в швейное меню, в котором можно редактировать и шить.
- При выборе программы Пэчворк (Patchwork program), откроется меню обработки программы и машина готова шить.
- При нажатии ESC окно закроется и вы вернетесь в Менеджер Данных.

Форматы файлов

В машине используется несколько различных форматов файлов.

9 мм Декоративные строчки - .9MM

9 мм строчки включены в машину или могут быть созданы в программе Создатель строчки (Stitch Creator). Вы можете передавать строчки из машины в компьютер и наоборот.

Макси-узоры - .MAX

Вы можете передавать Макси-узоры из машины в компьютер и наоборот.

Файлы Швейных последовательностей (Sewing sequence) - .SSQ

Включают последовательности строчек. Они содержат информацию об установках строчек, таких как зеркальное отображение, длина стежка и т.д. Эти файлы не содержат сами стежки 9 мм строчек и Макси-узоров, которые использованы в последовательности.

Program)- .PAT

Эти файлы сохраняются с расширением PAT.

Файлы Персонального меню (Personal menu) - .PER

Эти файлы имеют расширение PER.

Файлы программы Пэчворк (Patchwork Файл Демонстрации (Demo) - .TXT

Демонстрация сохраняется с расширением TXT.

Файлы программы “Шитье в 4 направлениях” - .REC

Эти файлы сохраняются с расширением REC.

Файлы Вышивальной последовательности (Embroidery Sequence) - .ESQ

Файлы ESQ содержат информацию о включенных дизайнах, например, расположение в пяльцах, зеркальное отображение и другие параметры (как правило они используются для дизайнов, разработанных для Гранд-пялец). Файлы не содержат сами дизайны, однако указывают какие дизайны включены. Всегда используйте ESQ -файлы, если они имеются в вашем дизайне. Вы можете передавать ESQ -файлы из компьютера в машину и наоборот.

Файлы для вышивания - .EMB

Файлы для вышивания сохраняются как файлы EMB. Они содержат информацию о дизайне

Применение Адаптера пялец (Hoop adapter)

Адаптер пялец используется для следующих пялец:

- Пяльцы для бейсболок (cap hoop)
- Квадратные пяльцы 80 x 80 мм (square hoop)

Адаптер требуется для удлинения крепления пялец к вышивальному блоку.

При калибровке пялец распознается только адаптер пялец. Поэтому при установке пялец необходимо выбрать установленный размер пялец.

Присоедините адаптер к вышивальному блоку, откроется окно для выбора пялец.

Нажмите иконку, соответствующую присоединенным к адаптеру пяльцам.

После выбора пялец на экране отобразится соответствующий размер вышивального поля.

Автоматическое позиционирование пялец

При нажатии на педаль или на клавишу Реверс для начала вышивания, ваш Pfaff creative 2170 сначала выполнит калибровку для корректного распознавания пялец. Размер вышивальных пялец, установленных в машину, должен быть таким же, как размер пялец, показанных на экране.

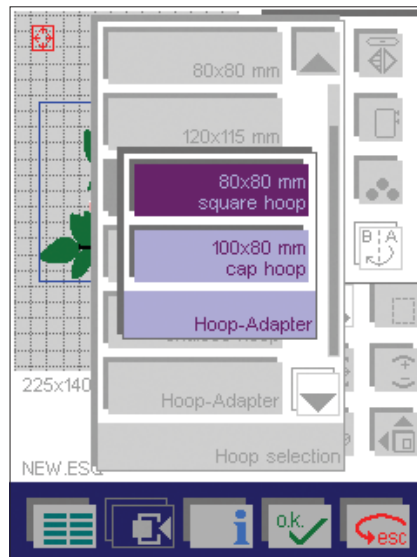



A.

Подготовка креатив карты памяти для сохранения

Перед началом сохранения данных на креатив карте памяти, сначала карту нужно отформатировать.

1. Для форматирования креатив карты памяти, вставьте пустую не форматированную карту в приемное устройство.
2. Появится сообщение (А): Неизвестен тип карты! (Unknown card type!)
3. Нажмите ОК, откроется окно для ввода имени (максимум 8 характеристик)
4. Нажмите ESC для прерывания процесса.
5. При вводе имени креатив карты памяти, карта форматируется!



Передача дизайнов из компьютера в ваш Pfaff creative 2170

С помощью программы Файл Ассистент (3D File Assistant) вы можете передавать напрямую дизайны из компьютера в машину Pfaff creative 2170 или на карту в ваше записывающее устройство (creative Smart card station).

1. Загрузите программу Файл Ассистент (3D File Assistant), которая включена в комплект машины, в ваш компьютер, следуя инструкциям.
2. Подключите USB - разъем прилагаемого кабеля в соответствующий порт компьютера.
3. Карту на другом конце кабеля вставьте в одно из приемных устройств машины Pfaff creative 2170. Нажать на карту до упора, чтобы из машины вышла черная кнопка. Теперь вы можете передавать дизайны (через Файл Ассистент) или обновлять машину

Вышивальный трафарет

В комплект машины 2170 входит вышивальный трафарет, который помогает отмечать линии соединения, что облегчает состыковку нескольких дизайнов на ткани. При использовании трафарета разместите его так, чтобы логотип Pfaff находился в правом верхнем углу, а угловые выемки находились слева.

Трафарет имеет разметку в мм и дюймах по разным сторонам и на нем нанесены размеры вышивальных полей.

Рамещение вышивки в нужном месте

Перед заправкой ткани в пяльцы, выберите дизайн для вышивания и подходящие пяльцы. Разместите трафарет в пяльцах. Установите пяльцы в вышивальный блок. Войдите в меню Дополнительные функции и выберите Точное позиционирование. Нажмите угловой индикатор и отметьте углы вышивки на трафарете исчезающим карандашом. Возьмите трафарет и положите его на ткань или изделие, на котором планируете вышивать. С помощью исчезающего карандаша отметьте вдоль краев места заправки ткани в пяльцы. Во время заправки ткани совместите линии-отметки с метками пялец.

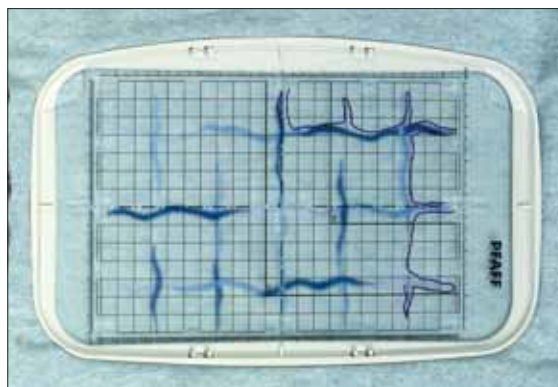

Как вышивать несколько дизайнов один за другим

1. Если надо вышить несколько дизайнов один за другим, трафарет Pfaff с удовольствием вам в этом поможет. Вышейте первый дизайн и выньте пяльцы из вышивального блока. Вложите в пяльцы трафарет и обведите контур дизайна стирающимся маркером.

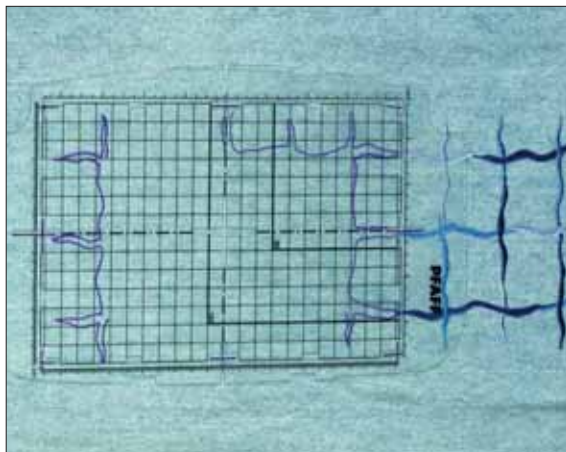

2. Выньте ткань из пялец. Положите трафарет на ткань и совместите нанесенный контур с вышитым дизайном, как будет продолжена вышивка. Отметьте исчезающим маркером места заправки ткани в пяльцы.

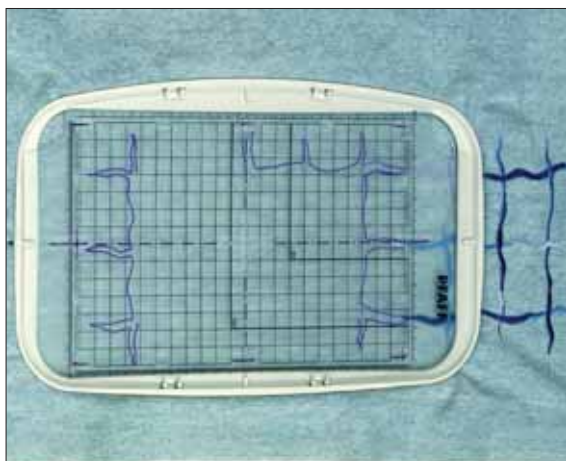

3. Заправьте ткань в пяльцы, совмещая отмеченные линии.

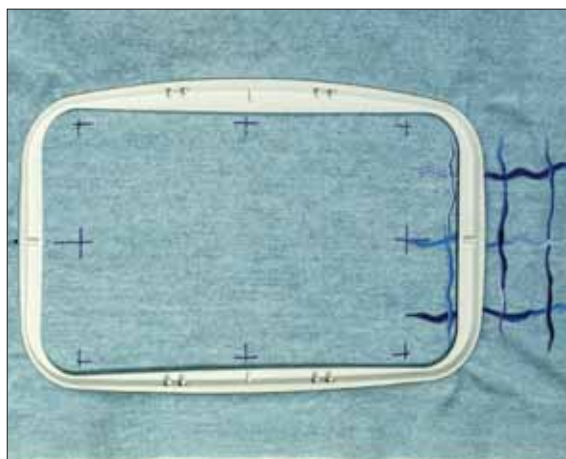

4. Уберите трафарет и установите пяльцы в вышивальный блок. Начните вышивать второй дизайн.

Примечание: Вы можете использовать трафарет, сначала выполнив вышивку на пробном кусочке ткани, перед вышиванием на основном изделии. Если нет необходимости вышивать весь дизайн, то достаточно перейти через все цвета и вышить только контур (обычно это последний цвет). Когда вы вышьете пробный образец, положите трафарет на вышивку и сделайте отметки контура.

Стабилизаторы

Стабилизатор - это ключ к качественной вышивке. Когда вышиваете, шьете декоративные строчки, пришиваете аппликации или делаете мережки - под ткань всегда необходимо подкладывать стабилизатор.

Существуют различные типы стабилизаторов:

Отрывной стабилизатор (**Tear-Away stabilizer**)

Не клейкий, используется для укрепления ткани при вышивании. Стабилизатор осторожно отрывается после вышивания. Подложите стабилизатор под ткань и заправьте в пальцы вместе с тканью. Это дает ткани дополнительное укрепление.

При шитье декоративных строчек мы рекомендуем также использовать стабилизатор. Это предотвратит ткань от перекоса.

Клейкий стабилизатор (**Iron-On stabilizer**)

Стабилизатор приклеивается утюгом к обратной стороне материала перед началом вышивания. По окончании вышивания остатки стабилизатора осторожно оторвите. Этот стабилизатор используется для укрепления и предотвращения от перекоса и растяжения легких, скользких, эластичных или вязаных материалов.

Отрезной стабилизатор (**Cut-A-Way stabilizer**)

Подкладывается под ткань и после вышивания аккуратно отрезается вокруг вышивки. Хорошо подходит для эластичных материалов.

Водорастворимый стабилизатор (**Wash-Away stabilizer**)

Он может быть расположен сверху или снизу материала. Как правило, стабилизатор кладется сверху на махровые ткани, флис, трикотажные и другие материалы, чтобы предотвратить перекос материала во время вышивания и получить вышивку равномерной. Также этот стабилизатор используется для вышивания кружевных дизайнов. После вышивания аккуратно удалите остатки стабилизатора и затем остальной стабилизатор растворите в воде.

Убедитесь, что ткань, которую вы будете укреплять водорастворимым стабилизатором, устойчива к воде. Остатки стабилизатора храните в герметичном пакете, т.к. он очень чувствителен к влажности.





Клейкий стабилизатор (Adhesive Stabilizer)

Этот стабилизатор великолепно подходит для укрепления материалов, которые не желательно заправлять в пяльцы (кожа, вельвет, замша, бархат и т.д.). Вместо материала в пяльцы заправляют стабилизатор бумажной стороной вверх. Осторожно надорвите булавкой бумажную сторону (не затрагивая клейкий стабилизатор!) и оторвите бумагу от клейкой основы. Приклейте изделие к стабилизатору и осторожно расправьте. Можно использовать функцию наметки для прикрепления материала к стабилизатору. По окончании вышивки оторвите остатки стабилизатора.

Разрушаемый стабилизатор (Heat-Away stabilizer)

Применяется для тканей, где отрывной или водорастворимый стабилизаторы нежелательны. Запяльте его вместе с основной тканью перед вышиванием и по окончании работы удалите его путем утюжки **сухим** утюгом, установленным на хлопок или лен.

Примечание: Сохраняйте стабилизатор вдали от влажности и воды, потому что вода активирует химикаты в стабилизаторе, которые могут привести к разрушению материала.



Иглы

Иглы играют важную роль в вышивании. Конечный результат зависит в том числе и от правильности подбора иглы. Нормальный размер иглы для вышивания - 80.

Убедитесь, что при замене иглы, игла вставлена правильно в соответствии с рекомендациями инструкции - плоской стороной назад.

Вышивальные иглы

Иглы для вышивания имеют тонкое острие с очень длинным ушком. Длинное ушко дает больше пространства для нитки во время вышивания, особенно при использовании тяжелых декоративных нитей.

Иглы для металлизированных ниток

Эти иглы используются для вышивания металлизированными нитками или другими специальными нитками. Эти иглы имеют большое удлиненное ушко и большой желобок для предупреждения перетирания тяжелых плоских металлических волокон во время образования стежков.

Нитки

Толщина ниток определяется номером: чем ниже номер, тем толще нитки. Для вышивок рекомендуется использовать нитки №40.

Нитки Rayon (искусственный шелк)

Нитки - мягкие и прочные с блеском. Применяются для вышивания и декоративных эффектов.

Нитки Metallic

Специальные нитки выглядят подобно металлическим ниткам. Они очень хрупкие по сравнению с шелковыми вышивальными нитками. При работе этими нитками рекомендуется шить на замедленной скорости, использовать фетровую прокладку и устанавливать в машину специальную иглу для металлизированных ниток.

Нижняя нить (Bobbin thread)

Для вышивания применяйте специальную нижнюю нить. Эта нить тоньше, чем нормальная швейная нить, что предотвращает утолщение вышивки на обратной стороне изделия.





Вышивание аппликаций

Все дизайны с аппликациями помечены буквой А в буклетах креатив карт и дисков Pfaff.

Для вышивания дизайнов с аппликациями, подложите под ткань стабилизатор и все слои заправьте в пяльцы. Начните вышивать. Машина сделает отстрочку прямой строчкой контура аппликации. Когда машина остановится, на дисплее появится символ А, обозначающий, что нужно положить аппликационный материал сверху контура.

Продолжите вышивание и машина снова выполнит вдоль контура дизайна прямую строчку - для прикрепления аппликационной ткани. Когда машина остановится, выньте пяльцы из вышивального блока (можно использовать функцию "Сдвиг пялец"), ткань должна оставаться заправленной в пяльцы. Очень осторожно обрежьте излишки ткани вдоль контура аппликационного дизайна вплотную к шву.

Установите пяльцы обратно в вышивальный блок и продолжите вышивание дизайна.



Вышивание ришелье

Все вышивки ришелье помечены буквой А в буклетах к креатив картам и дискам.

Для вышивания дизайнов ришелье, подложите под ткань стабилизатор и все слои заправьте в пяльцы. Начните вышивание. Машина выполнит несколько прямых строчек вдоль контура дизайна и остановится. Выньте пяльцы из вышивального блока (или используйте функцию "Сдвиг пялец"), ткань должна оставаться заправленной в пяльцы. Очень осторожно вырежьте ткань внутри области, но не затрагивая стабилизатор. Снова установите пяльцы в вышивальный блок и продолжите вышивание.

ДИЗАЙНЫ В
МАШИНЕ

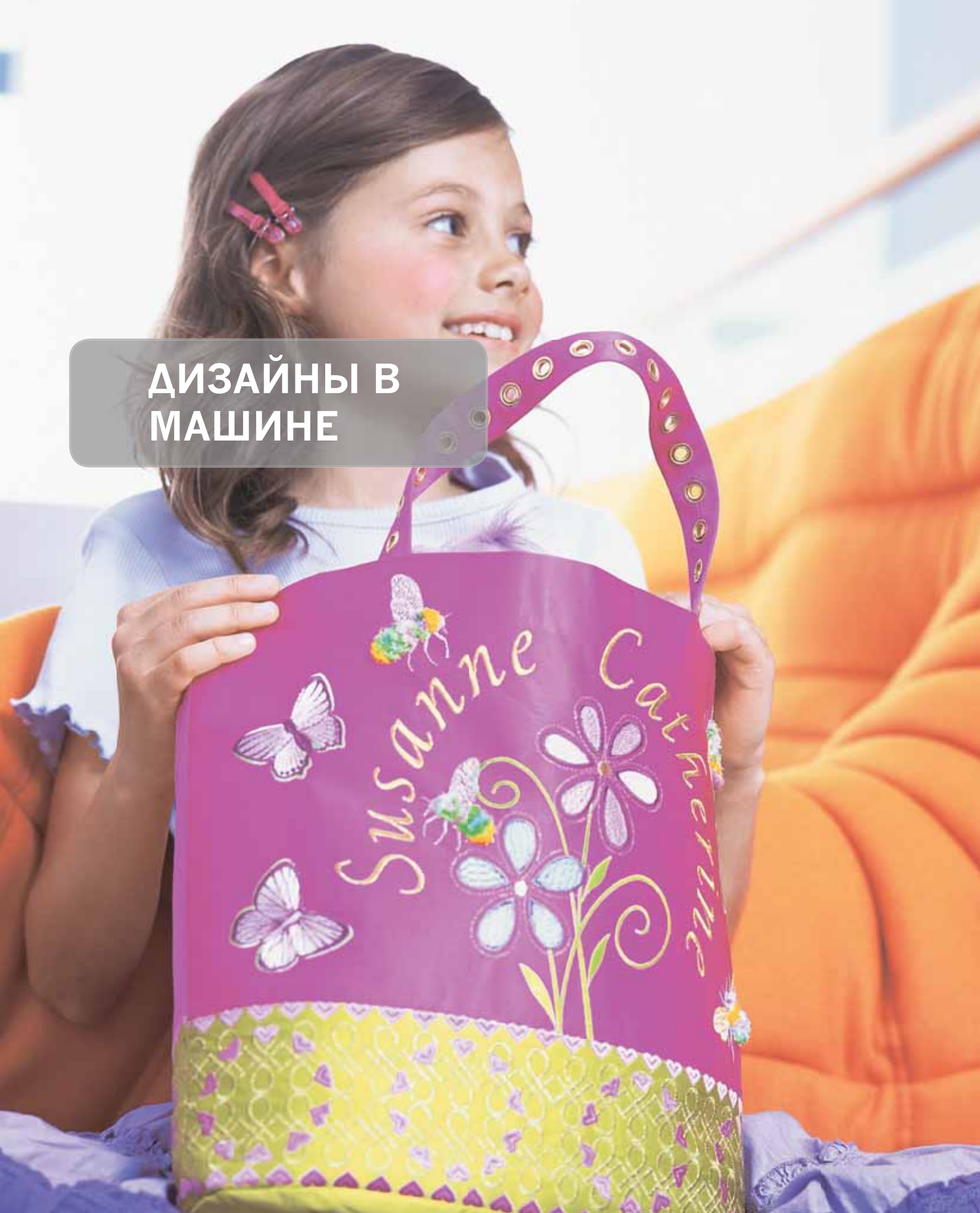

Дизайн 01

Ширина: 238,8 mm
9,4 inch

Высота: 213,9 mm
8,4 inch

Стежки: 2237

Приблизительное
время вышивания



A - Сторона 1



B - Сторона 1



L01B

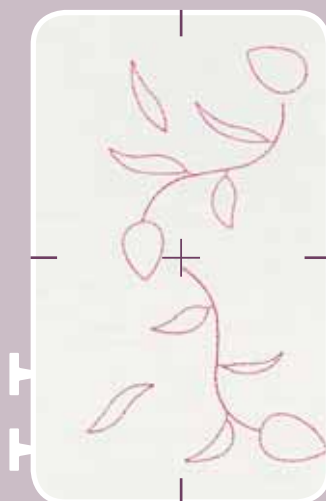

L01A



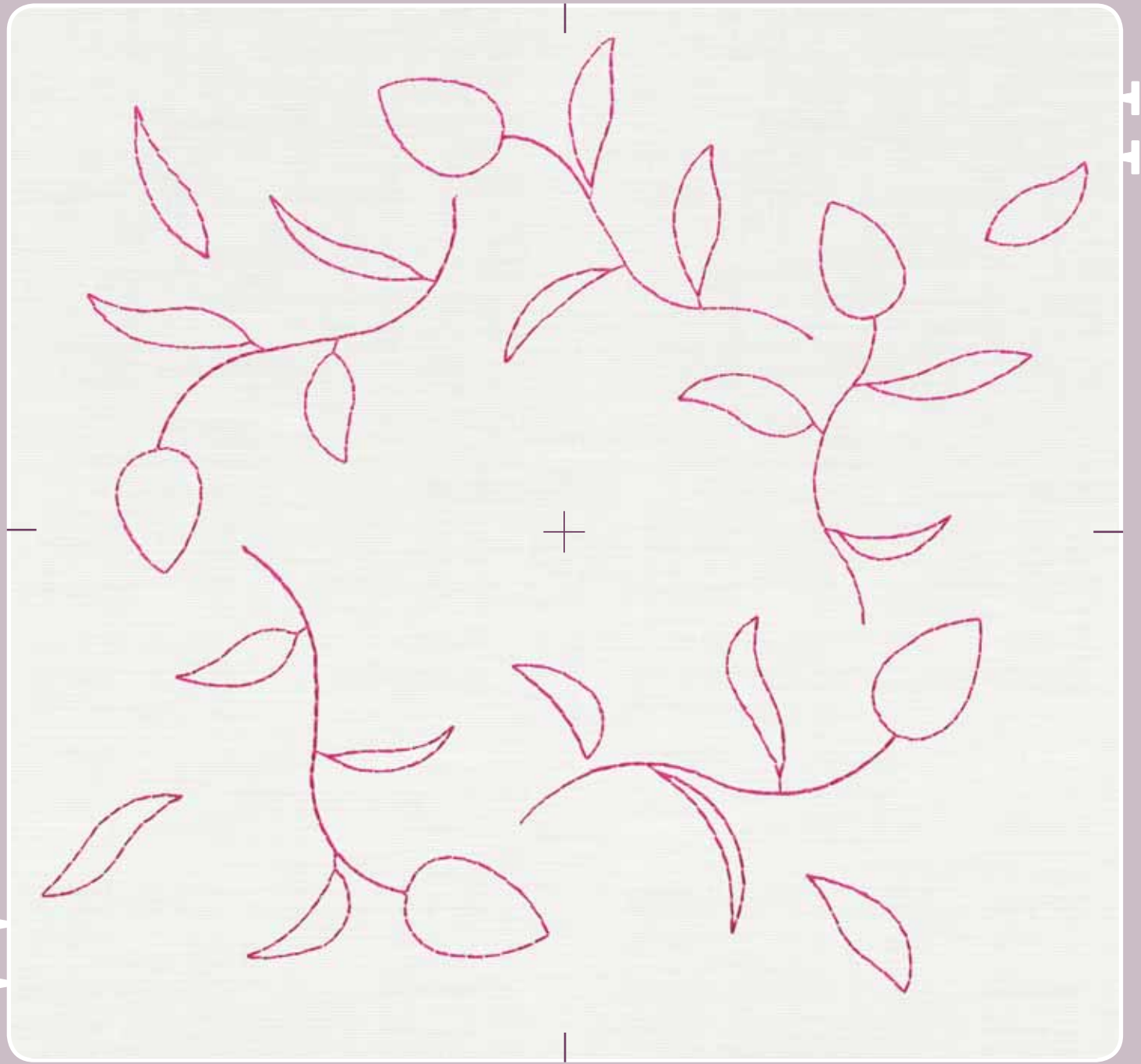

75%

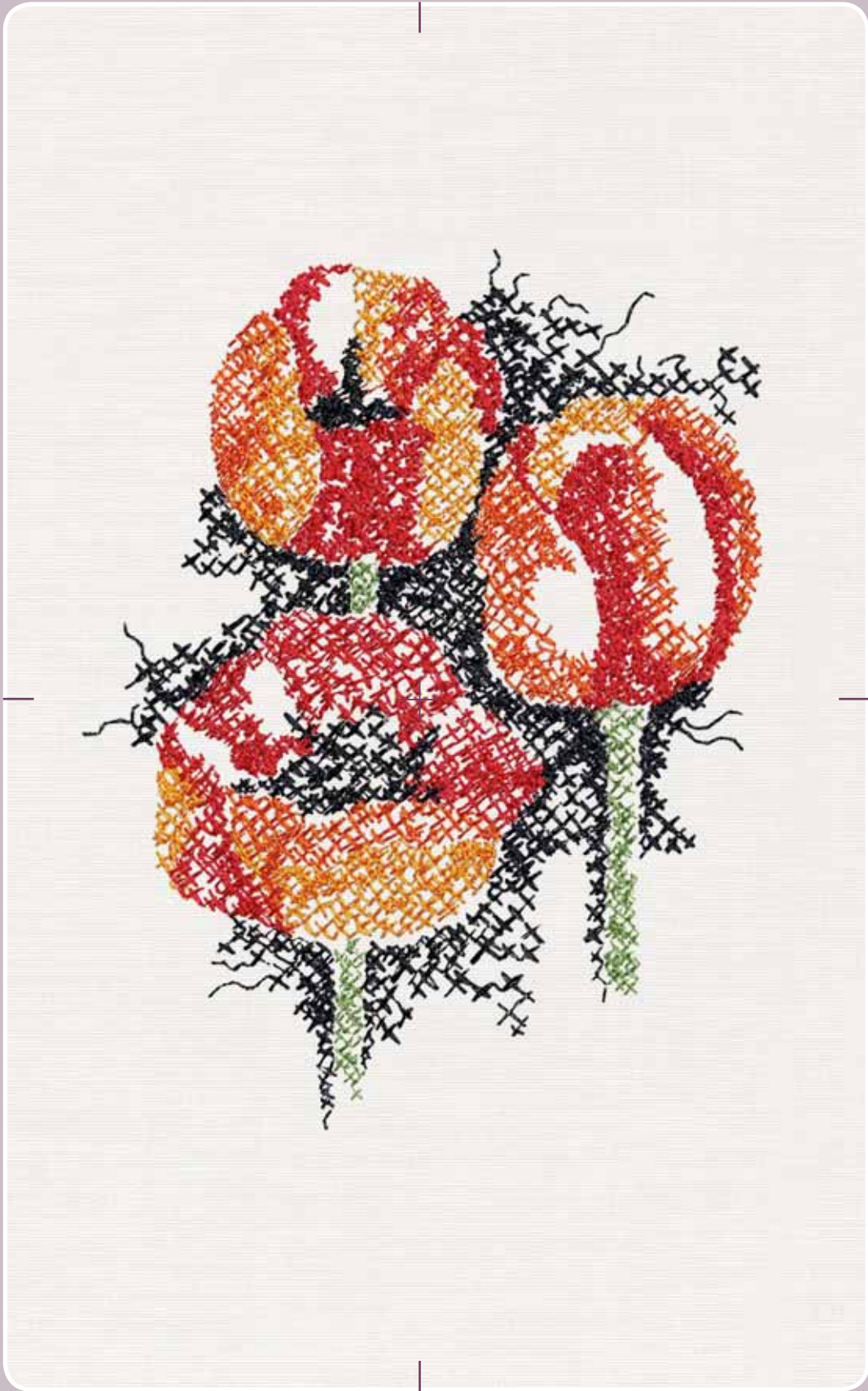

Дизайн L02

Ширина: 111,8 mm
4.4 inch

Высота: 145,5 mm
5,7 inch

Стежки: 13690

Приблизительное
время вышивания



Сторона





Дизайн L03

Стежки: 72,9 mm
2,87 inch

Высота: 219,6 mm
8,7 inch

Стежки: 9741

Приблизительное
время вышивания



Сторона





Дизайн L04

Ширина: 78,3 mm
3,1 inch

Высота: 221,1 mm
8,7 inch

Стежки: 8781

Приблизительное
время вышивания



Сторона

- 1
- 2
- 3
- 4
- 5



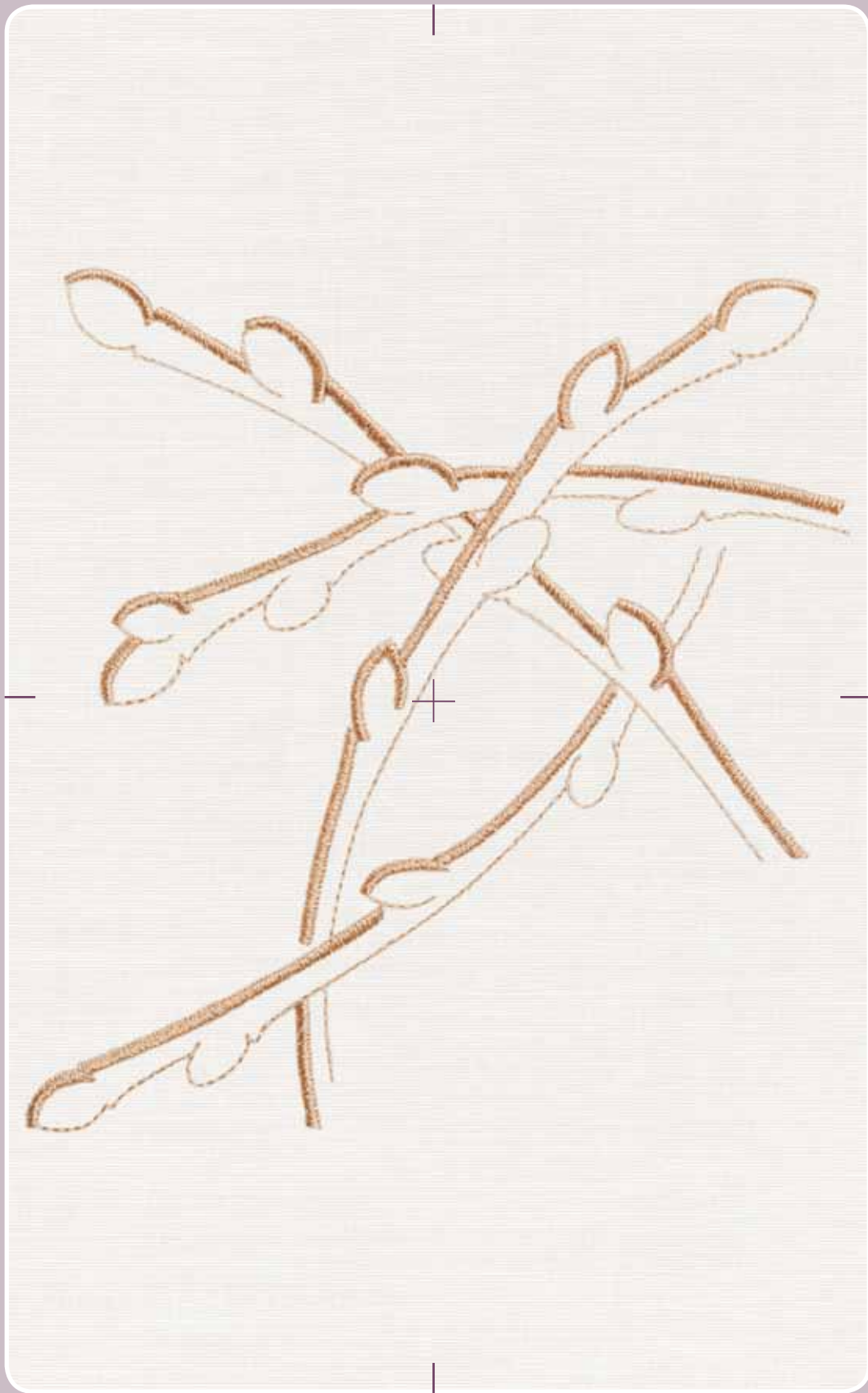

Дизайн L05

Ширина: 135,4 mm
5,32 inch

Высота: 141,1 mm
5,55 inch

Стежки: 4607

Приблизительное
время вышивания



Сторона

1



Дизайн L06

Ширина: 122,3 mm
4,8 inch

Высота: 188,6 mm
7,4 inch

Стежки: 11575

Приблизительное
время вышивания



Сторона

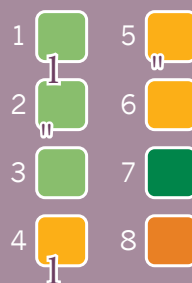

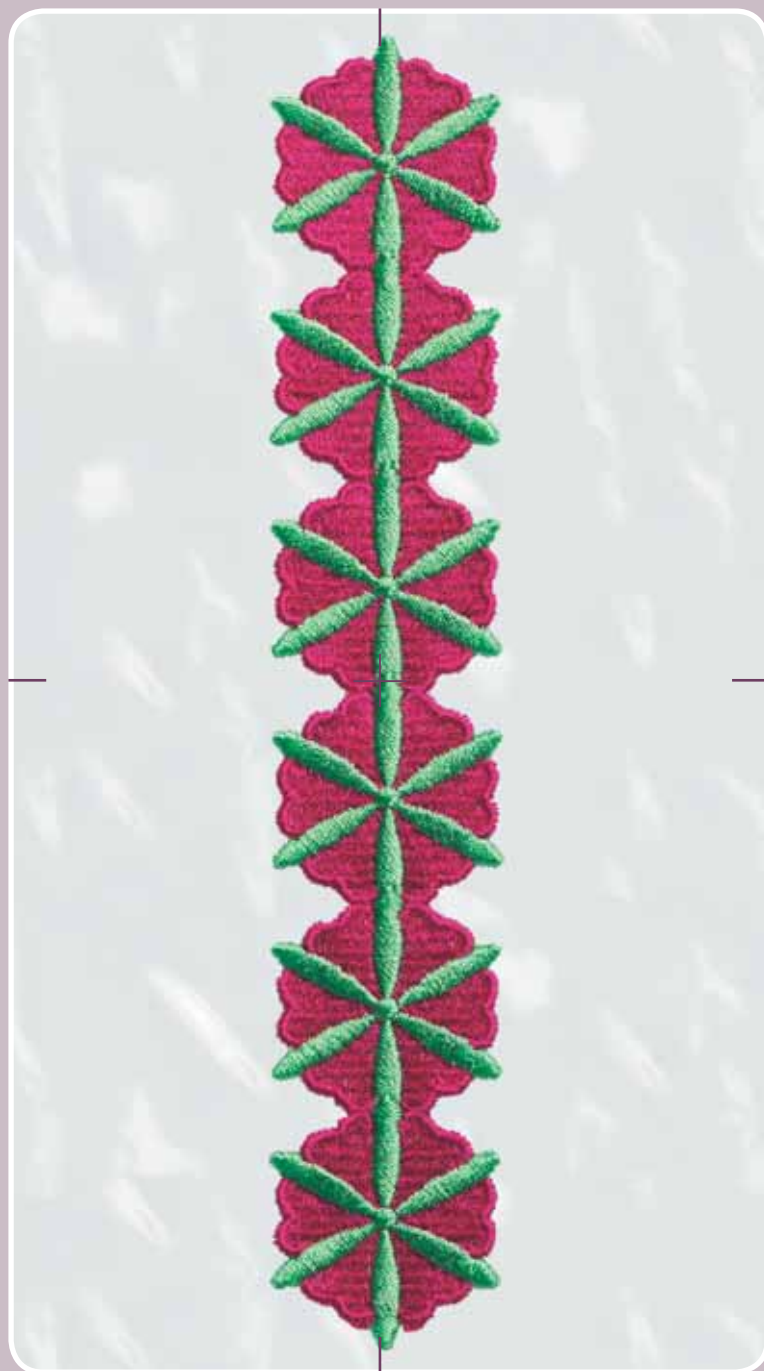

S

Дизайн L07

Ширина: 30,4 mm
1,2 inch

Высота: 173,1 mm
6,8 inch

Стежки: 18285

Приблизительное
время вышивания



Сторона



S





Дизайн M01

Ширина: 127,3 mm
5,0 inch

Высота: 127,3 mm
5,01 inch

Стежки: 9062
Приблизительное
время вышивания



Сторона





Дизайн M02

Ширина: 127,0 mm
5,0 inch

Высота: 116,5 mm
4,6 inch

Стежки: 8106
Приблизительное
время вышивания



Сторона





Дизайн М03

Ширина: 115,7 mm
4,56 inch

Высота: 125,7 mm
4,96 inch

Стежки: 10465
Приблизительное
время вышивания



Сторона



* Используйте нитки 30 wt.

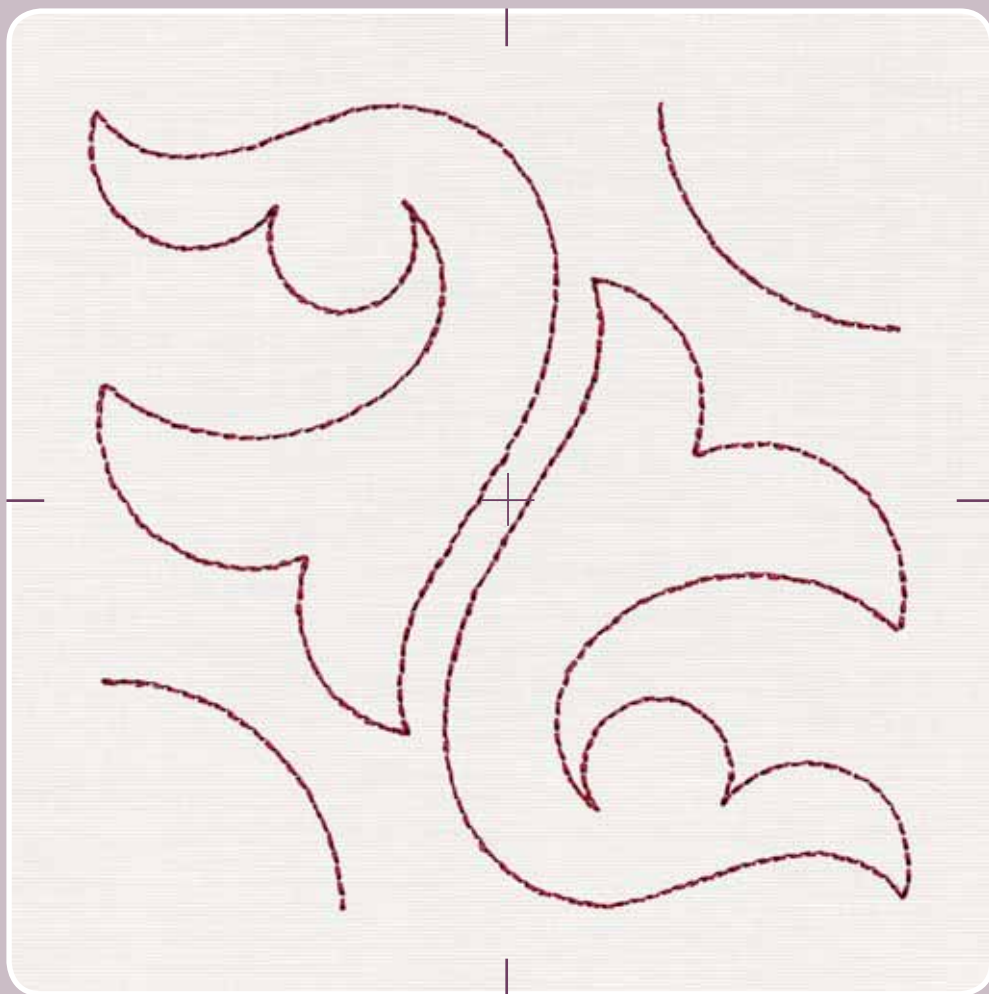

Дизайн M04

Ширина: 107,0 mm
4,21 inch

Высота: 107,0 mm
4,21 inch

Стежки: 1280
Приблизительное
время вышивания



Сторона 1



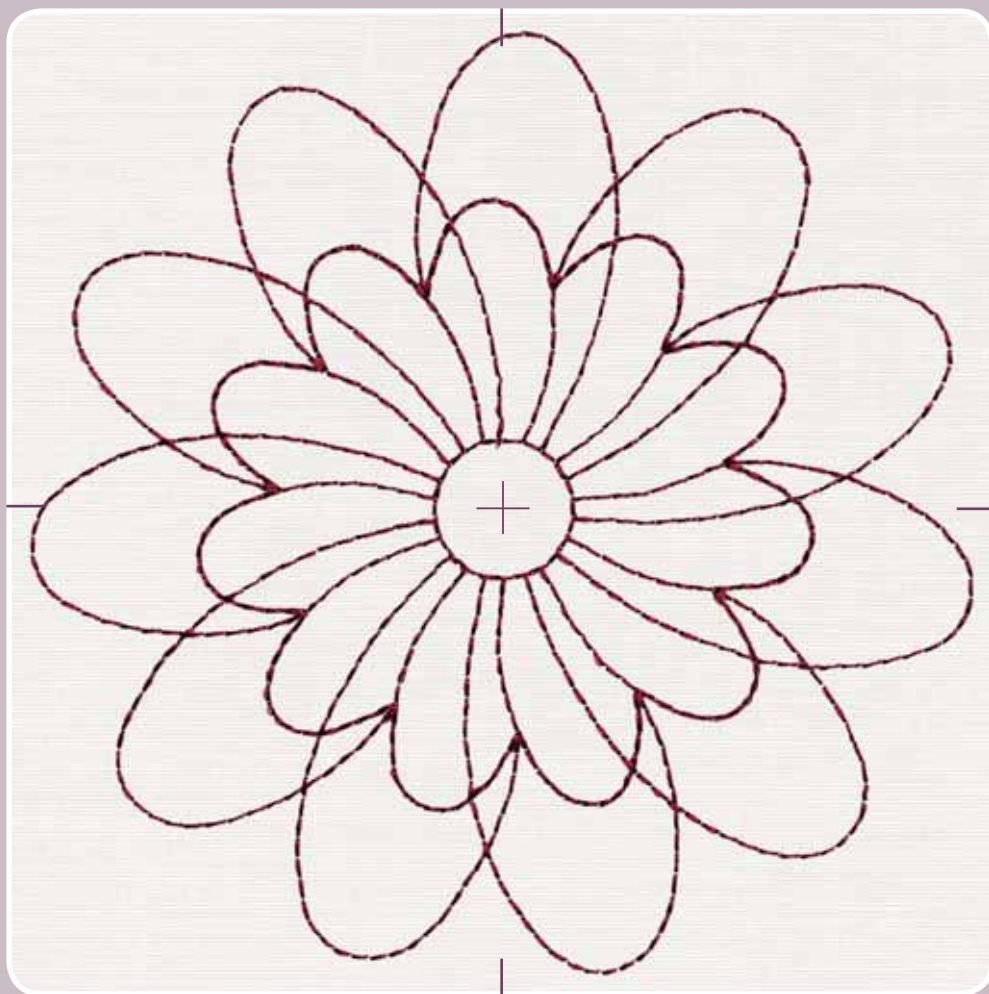

Дизайн M05

Ширина: 124,8 mm
4,92 inch

Высота: 124,2 mm
4,89 inch

Стежки: 1961
Приблизительное
время вышивания



Сторона 1



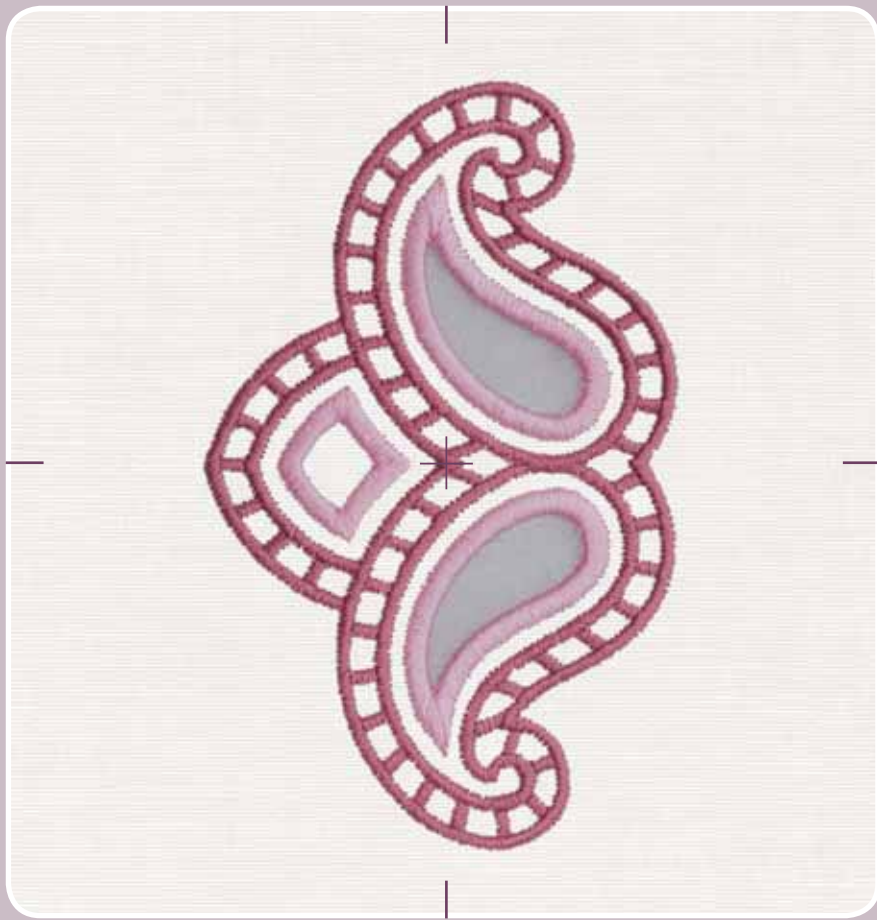

Дизайн M06

Ширина: 63,4 mm
2,5 inch

Высота: 102,9 mm
4,05 inch

Стежки: 7565
Приблизительное
время вышивания



Сторона



u





Дизайн M07

Ширина: 108,4 mm
4,3 inch

Высота: 112,3 mm
4,4 inch

Стежки: 14061
Приблизительное
время вышивания



Сторона



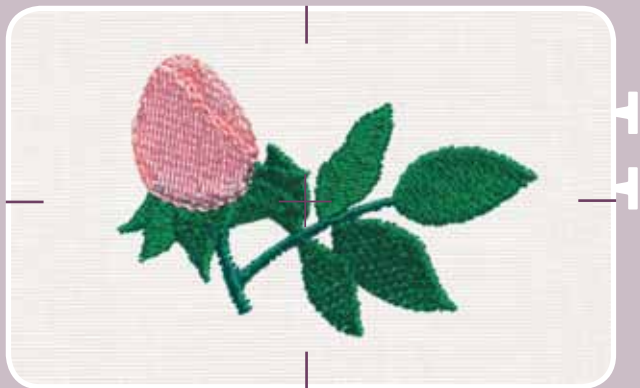

Дизайн S01

Ширина: 55,4 mm
2,2 inch

Высота: 37,0 mm
1,5 inch

Стежки: 2722
Приблизительное
время вышивания



Сторона





S

Дизайн S02

Ширина: 28,9 mm
1,14 inch

Высота: 33,4 mm
1,30 inch

Стежки: 2191

Приблизительное
время вышивания



Сторона

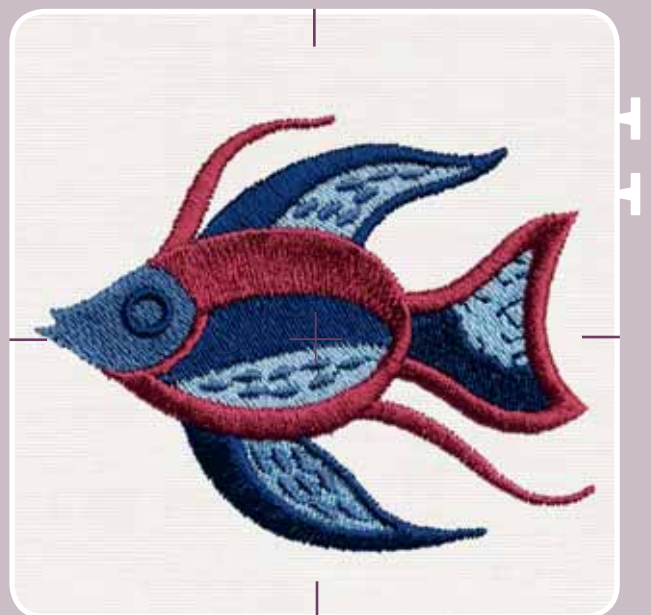

S

Дизайн S03

Ширина: 75,9 mm
2,99 inch

Высота: 64,4 mm
2,52 inch

Стежки: 5917

Приблизительное
время вышивания



Сторона



S



fi





Дизайн S04

Ширина: 18,1 mm
0,71 inch

Высота: 29,5 mm
1,15 inch

Стежки: 1452

Приблизительное
время вышивания



Сторона



Дизайн S05

Ширина: 56,8 mm
2,24 inch

Высота: 67,8 mm
2,67 inch

Стежки: 5835

Приблизительное
время вышивания



Сторона



≠



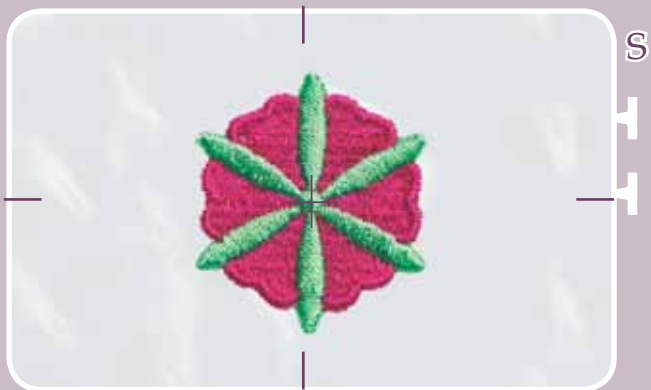

Дизайн S06

Ширина: 30,2 mm
1,19 inch

Высота: 33,6 mm
1,32 inch

Стежки: 3174

Приблизительное
время вышивания



Сторона



S

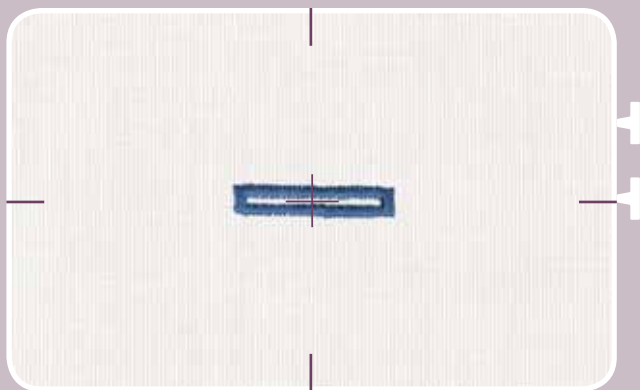

Дизайн S07

Ширина: 21,2 mm
0,83 inch

Высота: 4,2 mm
0,16 inch

Стежки: 161

Приблизительное
время вышивания



Сторона



* Для получения надежных
петель используйте
обычные нитки для шитья
в качестве верхней и

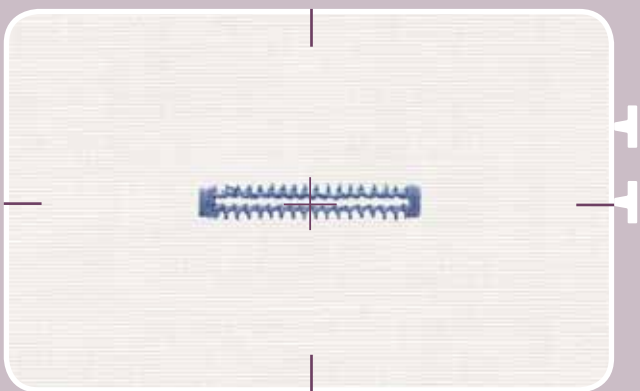

Дизайн S08

Ширина: 29,5 mm
1,16 inch

Высота: 4,8 mm
0,19 inch

Стежки: 225

Приблизительное
время вышивания



Сторона



* Для получения надежных
петель используйте
обычные нитки для шитья
в качестве верхней и

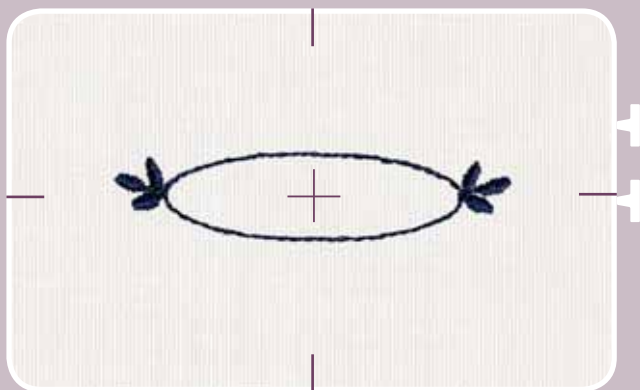

Дизайн S09

Ширина: 52,4 mm
2,05 inch

Высота: 11,3 mm
0,43 inch

Стежки: 318

Приблизительное
время вышивания



Сторона

1

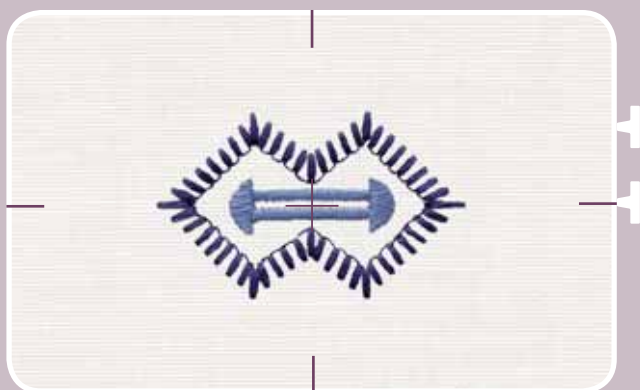

Дизайн S10

Ширина: 41,7 mm
1,64 inch

Высота: 26,0 mm
1,02 inch

Стежки: 731

Приблизительное
время вышивания



Сторона

1



2



*

* Для получения надежных
петель используйте
обычные нитки для шитья
в качестве верхней и

Монограммы

1. Высота: 17 mm
0,66 inch

2. Высота: 28 mm
1,10 inch

3. Высота: 42 mm
1,65 inch

Pouty

1



2



3



Times New Roman



ТЕХНИЧЕСКОЕ ОБСЛУЖИВАНИЕ



Замена игольной пластины



Выключите машину!

Снятие

- Поднимите лапку и отодвиньте коробку с принадлежностями влево. Пользуясь приспособлением для замены игольной пластины/лампочки приподнимите пластину так, как показано на рисунке, сначала с правой стороны, затем с левой. Теперь ее легко можно снять.

Установка

- Заведите игольную пластину сзади наперед и нажмите на нее вниз, чтобы был слышен щелчок защелки. Перед началом шитья убедитесь, что игольная пластина установлена правильно, во избежание поломки иглы.

Совет: Чтобы упростить замену игольной пластины, опустите нижний транспортер ткани.



Чистка машины



Выключите машину!

- Снимите игольную пластину и опустите транспортер ткани. Прочистите кисточкой зубцы нижнего транспортера ткани и челночное устройство.
- Машину следует чистить через каждые 10-15 часов работы.

Чистка дисплея

Протрите дисплей мягкой, не оставляющей волокон, сухой салфеткой. НЕ ПОЛЬЗУЙТЕСЬ агрессивными чистящими средствами и растворителями!



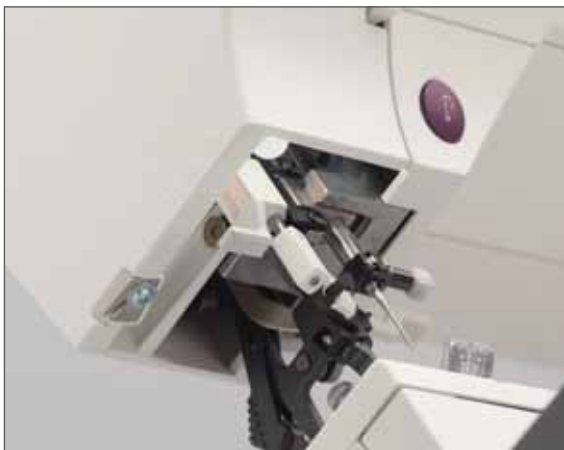

Замена лампочки



Выключите машину! Лампочка должна остыть!

- Отсоедините от машины сетевой шнур и шнур педали.
- Снимите с машины коробку с принадлежностями. Лампочка находится внутри головки машины рядом с нитевдевателем.

Как вынуть лампочку

Приспособление для замены лампочки насадить на лампочку и нажать вверх до упора. После этого повернуть на пол-оборота против часовой стрелки и вынуть лампочку из патрона.



Установка лампочки

Важно: Используйте лампочки с параметрами, указанными на левой стороне машины: 12 V max 5 W.

Вставьте лампочку в приспособление для замены лампочки. Направьте вверх в головку машины и далее в патрон по диагонали. Поверните лампочку в патроне, чтобы оба штифта зашли в зацепление. После этого вдавите лампочку до отказа в патрон и поверните по пол-оборота по часовой стрелке. Снимите с лампочки приспособление для замены.

Лампочки можно приобрести у дилера Pfaff.

Что делать, если...?

В этой главе вы получите рекомендации о том, что делать, если возникнут проблемы с вашим creative 2170. Для получения более полной информации, пожалуйста, контактируйте с дилером Pfaff или звоните в Представительство компании Pfaff.

Шитье

Проблема/Причина	Устранение
Пропуск стежков	
Вы правильно вставили иглу?	Установите иглу плоской стороной назад и вставьте вверх до упора.
Установили иглу другой системы?	Используйте иглы системы 130/705 Н.
Может игла затупилась или искривилась?	Установите новую иглу.
Вы правильно заправили машину?	Проверьте заправку машины.
Может игла слишком тонка для применяемых нитей?	Замените иглу.
Обрыв верхней нити	
Вы правильно вставили иглу?	Установите иглу плоской стороной назад и вставьте вверх до упора.
Установили иглу другой системы?	Используйте иглы системы 130/705 Н.
Может игла затупилась, искривилась или имеет заусенцы?	Установите новую иглу.
Вы правильно заправили машину?	Проверьте заправку машины.
Может игла слишком тонка для применяемых нитей?	Замените иглу.
Может вы используете нитки плохого качества с катышками или после долгого хранения?	Используйте нитки надлежащего качества.
Обрыв нижней нити	
Вы правильно вставили шпульный колпачок?	Проверьте заправку нижней нити.
Неровная строчка	
Вы регулировали натяжение нитей?	Проверьте натяжение.
Может слишком толстые узловатые нити?	Замените нитки.
Возможно неровная намотка нижней нити?	Проверьте, как намотана шпулька.

Машина не продвигает ткань или продвигает неравномерно	
Возможно опущен транспортер ткани?	Поднимите транспортер ткани.
Может между зубцами транспортера запрессовалась пыль?	Снимите игольную пластину и прочистите зубцы кисточкой.
Тяжелый ход машины	
Возможно в челноке застряли остатки ниток?	Прочистите челночное устройство.
Дисплей: неправильные или отсутствующие показания	
Возможно нарушена регулировка контрастности дисплея?	Отрегулируйте контрастность дисплея.
Может был сбой в электросети?	Выключите машину и включите через 10 сек.

Вышивание

Проблема/Причина

Устранение

Вышитый дизайн искажен	
Вы правильно заправили ткань в пяльцы?	Ткань должна быть туго натянута в пяльцах, чтобы избежать искажение.
Хорошо ли подходят друг к другу внутренняя и внешняя части пялец?	При заправке ткани в пяльцы следите, чтобы отметки на пяльцах совпадали друг с другом.
Вышитый дизайн стянута	
Вы использовали соответствующий стабилизатор?	Под основную ткань всегда требуется подкладывать соответствующий стабилизатор (см. стр. 5:44).
Поломка иглы	
Вы используете подходящие иглы?	Установите иглу с большим ушком (система 130N).
Может игла затупилась или кривая?	Установите новую иглу.
Может быть очень тонкая игла?	Установите иглу №80 или 90.
Вы вставили иглу правильно?	Установите иглу плоской стороной назад и вставьте вверх до упора.
Может нить с катушки где-то зацепилась или обмоталась вокруг катушкодержателя?	Проверьте заправку машины.
Может на изделии игла попала в толстый шов?	Если вы вышиваете на готовом изделии в области швов, то рекомендуем уменьшать скорость вышивания.

Неоригинальные детали и принадлежности

Гарантия не распространяется на дефекты и повреждения, полученные в результате установки в машину деталей и принадлежностей, не рекомендованных фирмой производителем.

Алфавитный указатель

А

Автоматическое создание строчки	5:5, 5:33
Адаптер палец	5:40
Ажурная вышивка/Мережка	4:22
Алфавиты	1:13, 4:26-4:27, 5:27-5:30
Аппликации в квилтинге	4:19
Ассистент машины (Machine Assistant)	2:17

Б

Баланс	3:6
Быстрая закрепка	3:4

В

Введение	1:7-1:18
Встроенный верхний транспортер (IDT)	
отключение	2:6, 5:11
подключение	2:6
Выбор программ	5:4
Выбор программы	3:11
Вышивальный блок	
отключение	5:13
подключение	5:12
вышивальный трафарет	
использование	5:42-5:43
Вышивание	5:21
Вышивание	5:1-5:70
выбор дизайна	5:16-5:17
вышивальные комбинации	5:31
Вышивание аппликаций	5:47

вышивание одного дизайна с карты	5:16
вышивание ришелье	5:47
многоцветная вышивка	5:19
одноцветная вышивка	5:20
окно	5:2
подготовка к вышиванию	5:14
принадлежности	5:10
пяльцы	5:13
расположение дизайна в пяльцах	5:22-5:23
скорость	5:9
сметывание на пяльцах	5:17
смещение дизайна в пяльцах	5:20
снятие пялец	5:13
установка вышивальной лапки	5:10
установка карты	5:10
установка пялец	5:13
Вышивание аппликаций	5:47
Вышивание монограмм и букв	5:27-5:30
Вышивание ришелье	5:47

Г

Главное меню	3:7
Главный выключатель	2:3
Глазки	3:19

Д

Двойная игла	3:6, 3:24
шитье	3:24
шитье макси-узоров	3:24
Двойная игла, заправка	2:15
Декоративное шитье	4:1-4:28
общие сведения	4:2
Декоративные швы	1:11, 1:12, 1:13
выбор	4:2
изменение декоративных строчек	3:12

Демонстрация	3:28
программирование	3:28
проигрывание	3:28
Детали вышивального блока	1:15
Детали вышивальных пялец	1:15
Детали машины creative 2170	1:14
Дизайны	
дизайны в машине	5:49-5:70
передача дизайнов	5:41
Дизайны в машине	5:49-5:70
Длина стежка	3:11
Дополнительные функции	5:6

З

Закрепка	3:12
Заправка нити	
двойная игла	2:15
игла	2:14
Заправка ткани в пяльцы	5:15
Защипы	
защипы, созданные двойной иглой	4:23
защипы, созданные двойной иглой	4:23
Зеркальное отображение	3:13
Зеркальное отображение в вертикальной плоскости	3:3
Зеркальное отображение в вертикальной плоскости	5:7
Зеркальное отображение в горизонтальной плоскости	3:3
Зеркальное отображение в горизонтальной плоскости	5:6

И

Игла	
замена	2:7
заправка нити	2:14

Игла с лопастью	4:22
Иглы	5:45
Игольная пластина	
замена	6:2
Изгибание	5:6, 5:31-5:32
Изменение цветов	5:7, 5:18
Информация о стежках	5:4

К

Клавиша “Замедленное шитье”	3:2
Клавиша “Игла вверху/внизу”	3:2
Клавиша “Обрезка нитей”	3:2
Клавиша “Реверс”	3:2
Контекстное меню	3:8-3:9
в вышивании	5:8
Контрастность дисплея	2:3
Краткий обзор машины	1:14
Креатив ассистент (Creative Assistant)	2:17, 3:10
креатив карта памяти	
Коленный рычаг	2:16
отсоединение	5:11
подготовка для сохранения	5:41
креатив менеджер данных	2:18-2:19, 5:36-5:40
Кромочные фестоны	4:25
Крышка	2:4

Л

Лампочка	
замена	6:3
Лапка	
замена	2:5
снятие	2:5
установка	2:5
Листья и цветы	1:12

М

Макси-узоры	1:13, 4:24
Менеджер данных	5:2, 5:9, 5:36-5:40
Мини главное меню	5:3
Многоцветное вышивание	5:26
Многоцветная вышивка	5:19
Молнии	
вшивание молний	3:23
Монограмма	4:28, 5:70
Монограммы и буквы	
вышивание монограмм и букв	5:27-5:30

Н

Намотка шпульки	
во время вышивания	2:10
с катушкодержателя	2:8
с третьего катушкодержателя	2:9
со второго катушкодержателя	2:9
установка скорости	2:11
через иглу	2:10
Натяжение нити	2:13, 3:11
Начало программы	3:2
Нитезаправщик	2:14
Нитеобрезатель	2:3
Нити	5:46

О

Обметочные строчки	3:21
закрытый обметочный шов	3:21
закрытый обметочный шов с	
кромочной нитью	3:21
открытый обметочный шов	3:21
Обновление машины	2:20-2:23
Образование сборок прямой строчкой	4:25

Обрезка нитей	5:9
Общие сведения	2:17
Одноцветная вышивка	5:20
ОК	3:10
Отдельный элемент	3:4
Отмена - Esc	3:10
Отмена пересортировки элементов	5:7

П

Панель инструментов	3:7
Параметры строчки	
изменение параметров строчки	4:3
Педаль, подключение	2:2
Переход по стежкам	5:26
Персональное меню	3:27
Петля	3:15-3:18
автоматическая петля	3:16
балансировка петли	3:16
петли в ручном режиме	3:16
Петля с глазком с вкладной нитью	3:17-3:18
программирование петли	3:16
с вкладной нитью	3:17
сенсорный направитель	3:15
советы	3:18
установка лапки	3:15
шитье	3:16
Подгибка кромок	3:24
Подготовка к работе	2:1-2:24
Положения иглы	3:13
Последняя строчка	3:7
Правильное натяжение верхней нити	2:13
Практические строчки	1:8-1:11
Практические строчки	
изменение практических строчек	3:11
Принадлежности	
вышивальные принадлежности	5:10
стандартные принадлежности	1:16

Программа закрепки	3:5, 3:12	скорость вышивания	5:9
Программа пэчворк	3:6, 4:16	Сметывание на вышивальных пяльцах	5:4, 5:17
создать новую	4:17	Смещение дизайна в пяльцах	5:20
Программа сметывания	3:14	Содержание	1:4-1:6
Простегивание	4:16	Соединительная строчка	3:23
Простегивание вдоль швов	4:18	Создание строчки	
Простегивание лоскутного панно	4:18	автоматическое	5:5, 5:33-5:34
Прямая строчка	3:14	Создатель строчки (Stitch Creator)	4:11-4:15
Поддон для принадлежностей	2:4	Сообщения	
Подшивочная строчка	4:22	Опции для сообщений	3:28
Подшивочные строчки	1:11	опции для сообщений	5:8
Потайная строчка	3:22	Сохранение параметров	3:12, 1:11
эластичная потайная строчка	3:22	Стабилизаторы	5:44-5:45
Пуговицы		Старинные вышивальные строчки	1:12
пришивание пуговиц	3:19	Старинные стегальные строчки	4:23
Чехол	2:4	Стегальные строчки	1:11
Пэчворк	4:16	Строчки в виде животных	1:12
Пяльцы	5:13	Строчки крестиком	1:11, 4:23
снятие пялец	5:13		
установка пялец	5:13		
выбор	5:7		
		T	
P		Таблица программ	1:8
Руководство по использованию	2:2	Текущее положение (Current state)	5:8
Рычаг подъема лапки	2:16	Тейперинг	3:5, 4:20-4:21
		асимметричный тейперинг	4:21
		симметричный тейперинг	4:20
		Техника свободного передвижения	4:19
		Технические данные	6:11
		Техническое обслуживание	6:1-6:5
		Точное позиционирование дизайна	
			5:6, 5:23-5:25
		Транспортер ткани	2:7
		опускание	5:11
		Трехшаговый зигзаг	3:14
C			
Сатиновые строчки	1:11		
Свободный рукав	2:4		
Сдвиг	5:5		
Сдвиг пялец	5:8		
Сенсорный направитель	3:15		
Сетка	5:8		
Сигнал шпульной нити	2:12, 3:2		
Скорость			

У

Увеличение	5:6, 5:22
Удаление	5:6

Ф

Фестоны	
Форматы файлов	5:40
Функции в швейном режиме	3:3-3:6
Функциональные клавиши	3:2

Ч

Чистка	6:2
--------	-----

Ш

Швейная последовательность	4:4-4:10
выбор и открытие сохраненной швейной последовательности	4:9
добавление элемента	4:7
добавление элемента в начало швейной последовательности	4:7
закрытие без сохранения	4:9
изменение сохраненной	
открытие из креатив карты памяти	4:10
открытие из памяти машины последовательности	4:7
расположение элементов	4:6
создание	4:5
сохранение	4:8
удаление	4:9
Ширина строчки	3:11
Шитье	3:1-3:28
балансировка строчки для штопки	3:20
программируемая штопка	3:20

эластичной строчкой	3:20
Шитье в 4 направлениях	3:3, 3:25-3:26
Шов двойным крестом	3:23
Шпулька и шпульный колпачок	
установка	2:12
Шпульная нить	2:15
Штопка	3:20
автоматическая штопка	3:20

Э

Электрическое подключение	2:2
Электронный коленный рычаг	2:16
Экран-заставка	3:7



Пожалуйста, знайте, что при подключении этого продукта необходимо внимательно ознакомиться с правилами безопасности в соответствии с действующим Национальным законодательством, установленным для электрических приборов. Если возникают вопросы, пожалуйста, обращайтесь к местному дилеру.

Технические данные

Габариты (шир. x выс. x длина)	187x290x408
Вес	9.5 кг
Номинальное напряжение (с возможностью переключения)	220-240V/120
Потребляемая мощность	75W
Мощность осветительной лампочки	12V/5W
Скорость шитья (max и min)	1100 стежков в мин / 60 стежков в мин.
Ширина строчки	0 ... 9 мм
Длина стежка	0 ... 6 мм
Высота подъема лапки	8 мм
Максимальная высота подъема лапки	10,5 мм
Система игл	130/705H

Производитель оставляет за собой право на изменение модификации и дизайна оборудования, а также ассортимента принадлежностей без предварительного уведомления.

Такие изменения приводят к более комфортному шитью и облегчают работу на машине.

Интеллектуальная собственность

Патенты, защищающие продукцию PFAFF, CREATIVE и IDT (графическое изображение) принадлежат Торговой марке VSM Group AB.

